

MYS

**MATERIALES Y SOPORTES
IND. DEL LEVANTE, S.L.**

TARIFA
2018

www.mysair.es



La energía más económica es la que no se consume.

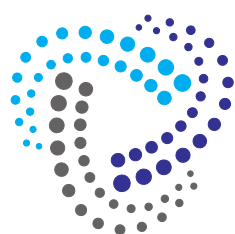

MYS Air[®]

Sistema Zonas



Página.	Descripción.
1	Presentación.
3	Descripción Sistema de Zonas.
4	Ventajas de Zonificar.
5	Características.
8	Configuraciones tipo Sistema de Zonas. Esquemas instalación y precios.
29	Listado de precios.
30	Tarifa Sistema de Zonas. Electrónicas.
32	Tarifa Sistema de Zonas. Termostatos MYS Air®.
33	Tarifa Sistema de Zonas. Difusión motorizada.
37	Sistema 1 Zona.
39	Tarifa difusión no motorizada. Rejillas.
45	Tarifa difusión no motorizada. Rejillas techo modular.
47	Tarifa difusión no motorizada. Difusores.
51	Tarifa difusión no motorizada. Toberas y bocas de extracción.
52	Tarifa difusión no motorizada. Plenum rejillas y marcos de montaje.
53	Tarifa difusión no motorizada. Compuertas y conductos flexibles.
55	Tarifa soportes aire.
58	Tarifa antivibración.
62	Tarifa herramientas y accesorios aire.
77	Tarifa microclima.
79	Condiciones generales de venta.



MYS, Materiales Y Soportes Industriales del Levante, S.L. es un grupo empresarial constituido por profesionales con una sólida y contrastada experiencia en el sector de la climatización, ventilación, aire acondicionado e iluminación que comercializa sus productos de difusión con la marca **MYS Air®**.

Nuestra actividad principal se centra en diseñar y fabricar productos destinados a los sectores de Climatización e Iluminación LED, ofreciendo la máxima calidad en todos nuestros productos. Nuestra filosofía se caracteriza por una constante supervisión en todos los procesos de creación: estudio, diseño, proyecto, fabricación, comercialización y asistencia postventa.

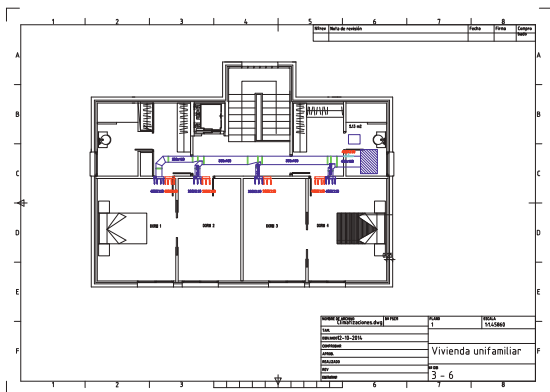
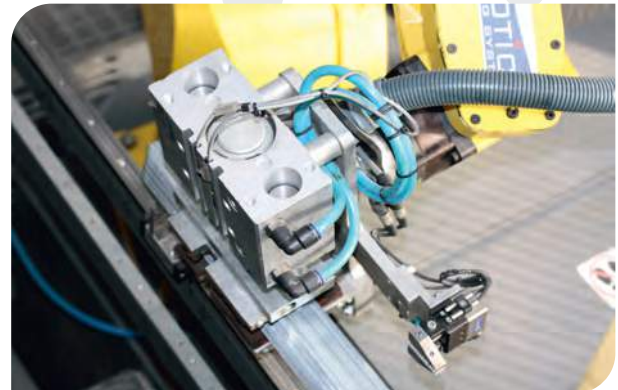

Desde **MYS** ponemos a su disposición nuestro Departamento de Estudios y Proyectos, para asesoramiento y apoyo en todos los campos que trabajamos, que van desde el diseño de instalaciones de Climatización (cálculo, dimensionado, planos, ...) hasta el estudio de las necesidades y cálculo de iluminación LED, sector en el que también somos fabricantes con más de 8 años de experiencia.

Lógicamente, no podemos obviar el apoyo a los profesionales técnicos, dando asesoramiento a Prescriptores (Ingenierías, Arquitecturas, ...) y realizando apoyo de dirección y seguimiento de obra de nuestros estudios.

Preventa (asesoramientos técnico-comercial, estudio, ...).

Venta (Estudio de condiciones, plazo de entrega, logística).

Postventa (Puesta en marcha si es necesario, asesoramiento personal o telefónico).



MYS Air® nace de la experiencia y conocimientos de las necesidades de la Zonificación y favorecidos por una evolución y desarrollo constante, incorporando nuevas soluciones y ventajas gracias al equipo de profesionales I+D+i. Nuestro deseo y fin es la satisfacción del cliente final y facilitar los medios técnicos para el instalador profesional.



Como nos muestra la gráfica del IDAE, es de gran importancia el trabajo y búsqueda de ahorro energético en el sector de la climatización, ya que el principal consumo energético en una instalación depende de esta variable.

Añadiendo a nuestros novedosos procesos de fabricación el equipo de personal cualificado con el que contamos tanto en los departamentos técnicos como en el de I+D+i, hemos conseguido soluciones que pueden llegar hasta el 50% de ahorro en climatización.

Actualmente el grueso de nuestra producción se centra en el mercado nacional, aunque hay que mencionar, que mantenemos la apuesta por la expansión de mercados, donde ya conocen la calidad de nuestros productos en distintos países y mercados como el europeo, el americano y norte de África.

Para cada tipo de gestión (comercial, técnica, proyectos, fabricación, ...) disponemos de **asesoramiento técnico especializado** que hace que cada uno de nuestros proyectos sea personal y diferente al resto.

Prueba de nuestros objetivos de **mejora continua** tanto en procesos de fabricación como en gestión integral de servicio al cliente son nuestras certificaciones en **Sistemas ISO de Calidad 9001 y Medio Ambiente 14001**.



¿POR QUÉ ZONIFICAR?

En los tiempos actuales, nuestra filosofía es buscar siempre soluciones que aporten un alto grado de confort y calidad de vida al usuario y que a su vez conlleven un importante ahorro económico.

Controlar la climatización de una vivienda, oficina, local comercial,... con un solo termostato es como querer controlar la iluminación con un único interruptor que accione el 100% de los encendidos. Controlar la climatización de forma zonificada supone buscar el 100% del confort en todas las estancias y perseguir el menor derroche de energía posible ya que como nos dice el IDAE, la principal fuente de consumo energético está en el sector de la climatización.



Zonificando mediante el control de elementos motorizadas y equipos de producción a través de nuestros Termostatos o APP, conseguimos el objetivo del 100% del confort en cada estancia así como un alto grado de ahorro, ajustando el equipo de producción a las necesidades reales de la instalación en cada momento.

Normativa de aplicación:

- RITE (I.T. 3.8.2) – Valores límites de las temperaturas del aire.
- RITE (I.T.1.2.4.5.4) – Zonificación.

Mejoramos la calificación energética y permitimos el ajuste de la potencia a las necesidades reales de la instalación.



VENTAJAS Y AHORRO. Del 100% del confort térmico al ahorro energético.

- Ajuste de temperatura en cada estancia desde el termostato sin influir en las necesidades de otras zonas.
- Termostatos y cronotermostatos programables con integración de diferentes etapas de producción (Aire Acond. y Calef. Radiante).



- Módulo CONTROL TOTAL para una integración completa con los principales equipos de producción del mercado.
- Control de la estratificación del aire mediante regulación de la impulsión en modo frío y calor.
- Control remoto de la instalación a través del móvil con la APP exclusiva **MYS Air®** disponible para iOS y Android. Permitiendo acceder desde cualquier parte del mundo con conexión a internet o desde la misma red Wifi.



· Con el sistema de zonas **MYS Air®**, consiga hasta el 50% de ahorro en su climatización. No provoque sobre-climatización en zonas ocupadas ni climatice zonas no ocupadas. Busque siempre el Confort y la Eficiencia.

· **La energía más económica es la que no se consume.** Sin desperdicio de energía.

· Con el módulo de CONTROL TOTAL consiga la integración del sistema con el equipo de producción y viceversa adaptando siempre la climatización a las necesidades reales de la instalación.

· Posibilidad de ajuste de potencia de máquina a las necesidades de la instalación por cálculo de simultaneidad de zonas trabajando al mismo tiempo u orientación. Ahorrando en la inversión del equipo de producción.

· Acceda al programa de ayudas del Estado y de las CCAA por eficiencia energética.

DISEÑO, INTEGRACIÓN y VERSATILIDAD de nuestros sistemas.

DISEÑO.

Nuestros termostatos, desarrollados por nuestro departamento de I+D+i, combinan la última tecnología de comunicaciones por radio frecuencia con un diseño de vanguardia.



- Termostato táctil a color que incorpora la última tecnología tanto para instalación fija en pared como inalámbrica.
- Termostato integrable en caja universal de 70mm, manteniendo la estética de la instalación con el resto de mecanismos eléctricos.
- **“TeamControl” o Control Remoto. Con nuestro termostato a Color MS23 navegue por las diferentes zonas sin necesidad de desplazarse.**
- Realiza un ON/OFF general desde cualquier modelo de termostato instalado en su vivienda.

Al igual que nuestros termostatos, nuestra amplia gama de elementos de difusión, poseen un acabado elegante que se integra en armonía en cualquier ambiente decorativo.



INTEGRACIÓN.

Capacidad de integración con el sistema y sus elementos mediante el Módulo pasarela **CONTROL TOTAL.**

Módulo de Control Total para mejorar e integrar la comunicación entre el equipo y el sistema de zonas **MYS Air®**. Ajusta en todo momento el sistema de climatización a las necesidades reales de la vivienda. Enriqueciendo el confort del usuario en distintos aspectos y reduce el consumo energético.

Disponibles para las principales marcas del mercado.



DISEÑO, INTEGRACIÓN y VERSATILIDAD de nuestros sistemas.

VERSATILIDAD.

Facilitamos la instalación al profesional, ofreciendo recursos apoyo técnico y resultados.

- La nueva funcionalidad **FREE-MOTOR** permite posicionar el motor en cualquier parte de la rejilla. Este sistema único y patentado permite la instalación del motor de apertura en la parte central, o en cualquiera de los dos laterales.

- Posibilidad de control de **dos equipos de producción simultáneos** con la misma centralita y con un **máximo de 7 zonas** por Centralita.

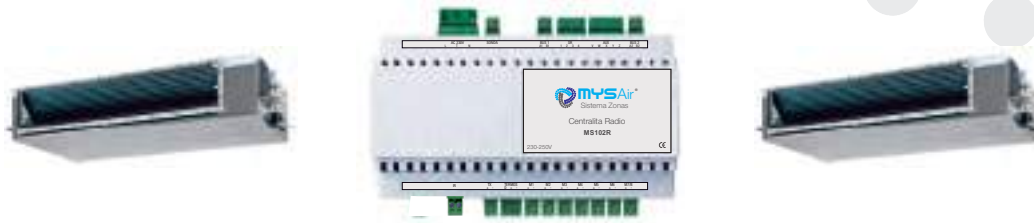

- Haciendo uso de módulos de expansión podemos utilizar un número de **zonas ilimitado**.

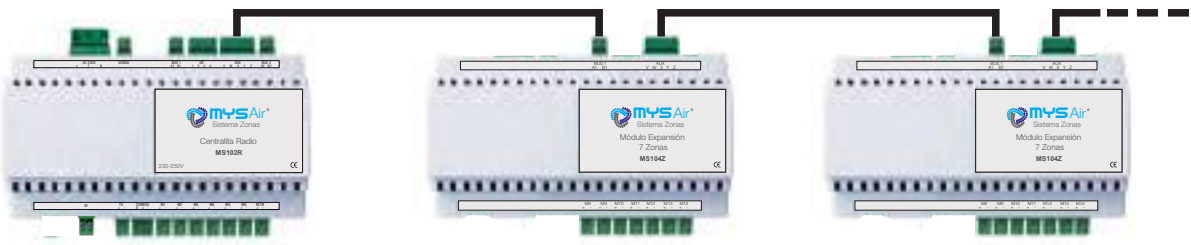

- Instale la Centralita **MYS Air®** que necesite en todo momento en función de la etapa que quiera controlar:

- 1. Aire:** MS101V o MS102R
- 2. Aire+ Radiante:** cualquiera de las centralitas anteriores, combinada con MS106C para siete zonas.
- 3. Radiante exclusivo:** MS117C o MS119R en función de las zonas a controlar sean cableadas o inalámbricas.



- Funcionalidad de Maestro a definir en uno, varios o ningún termostato.

- Tipos máquinas sobre los que funciona.

Los Sistemas de Zonas y Calefacción funcionan sobre cualquier tipo de máquina de producción del mercado ofreciendo el máximo rendimiento y confort, ya sea Aire Acondicionado (Inverter, VRF, ...). Así como instalaciones con bomba de calor aire-agua controlando tanto la etapa de aire como la de calefacción radiante.

DISEÑO, INTEGRACIÓN y VERSATILIDAD de nuestros sistemas.

· Limite la temperatura en función de sus necesidades.

1. Busque la mayor eficiencia energética en su vivienda.
2. Instale nuestro sistema en locales de pública concurrencia y haga cumplir la normativa (RITE y REAL DECRETO 1826/2009).



· Simplicidad de instalación. Instalación de los elementos motorizados con dos hilos y de los termostatos cableados con una manguera de tres hilos en bus o en estrella.





Listado Configuraciones Tipo

Página. Descripción.

9	1.1 Sistema expansión directa con termostato cableado de pantalla táctil.
10	1.2 Sistema expansión directa con termostato cableado y WIFI.
11	1.3 Sistema de expansión directa con termostato radio.
12	1.4 Sistema de expansión directa con termostato radio y WIFI.
13	2.1 Sistema de control de aerotermia con termostato cableado. Fancoil zonificado.
14	2.2 Sistema de control de aerotermia con termostato cableado y WIFI. Fancoil zonificado.
15	2.3 Sistema de control de aerotermia con termostato radio. Fancoil zonificado.
16	2.4 Sistema de control de aerotermia con termostato radio y WIFI. Fancoil zonificado.
17	3.1 Sistema de control de aerotermia con termostato cableado. Fancoil por estancia a velocidad fija.
18	3.2 Sistema de control de aerotermia con termostato cableado y WIFI. Fancoil por estancia a velocidad fija.
19	3.3 Sistema de control de aerotermia con termostato radio. Fancoil por estancia a velocidad fija.
20	3.4 Sistema de control de aerotermia con termostato radio y WIFI. Fancoil por estancia a velocidad fija.
21	4.1 Sistema de control de aerotermia con termostato cableado. Fancoil por estancia (Velocidad variable o 0-10V).
22	4.2 Sistema de control de aerotermia con termostato cableado y WIFI. Fancoil por estancia (Velocidad variable o 0-10V).
23	4.3 Sistema de control de aerotermia con termostato radio. Fancoil por estancia (Velocidad variable o 0-10V).
24	4.4 Sistema de control de aerotermia con termostato radio y WIFI. Fancoil por estancia (Velocidad variable o 0-10V).
25	5.1 Sistema de control exclusivo calefacción con termostato cableado.
26	5.2 Sistema de control exclusivo calefacción con termostato cableado y WIFI.
27	5.3 Sistema de control exclusivo calefacción con termostato radio.
28	5.4 Sistema de control exclusivo calefacción con termostato radio y WIFI.

1.1. SISTEMA EXPANSIÓN DIRECTA. CON TERMOSTATO CABLEADO DE PANTALLA TÁCTIL.

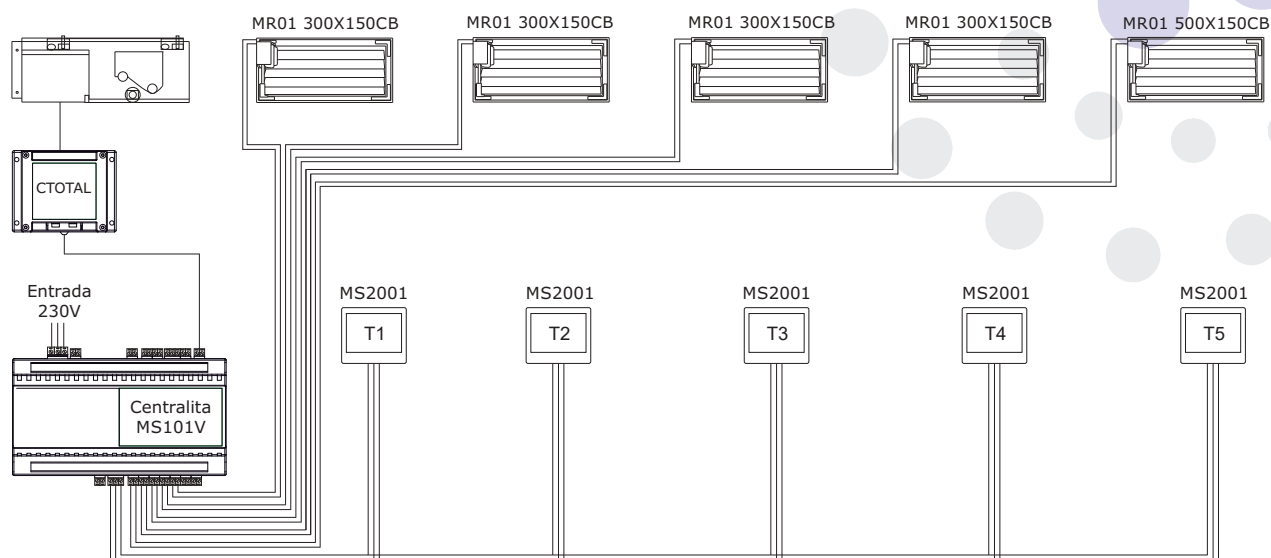

NOTA: El conexionado es orientativo. Para un conexionado real, consultar manual de instalador de cada elemento.

Valoración tipo:

CANTIDAD	REFERENCIA	DESCRIPCIÓN	PVP UNITARIO	TOTAL
1	MS101V	Centralita electrónica elementos cableados.	170,00€	170,00€
5	MS2001	Termostato táctil cableado retroiluminado.	84,00€	420,00€
4	MR01 300X150CB	Rejilla de lama motorizada.	148,30€	593,20€
1	MR01 500X150CB	Rejilla de lama motorizada.	155,25€	155,25€
1	Control Total Pasarela	Módulo Control Total Integración con máquina.	148,00€	148,00€
				1.486,45€

* Precios sin IVA.

1.2. SISTEMA EXPANSIÓN DIRECTA. CON TERMOSTATO CABLEADO Y WIFI. CON CONTROL AUTOMÁTICO O MANUAL DE VENTILACIÓN.

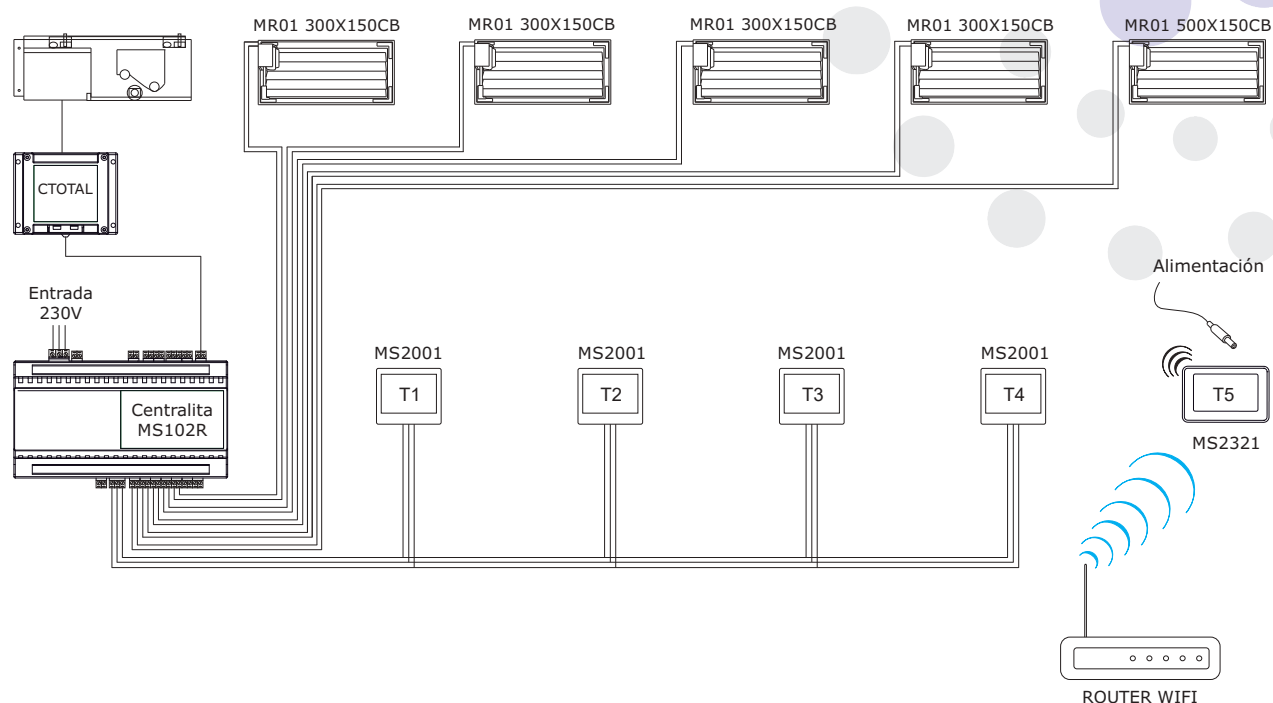

NOTA: El conexionado es orientativo. Para un conexionado real, consultar manual de instalador de cada elemento.

Valoración tipo:

CANTIDAD	REFERENCIA	DESCRIPCIÓN	PVP UNITARIO	TOTAL
1	MS102R	Centralita electrónica elementos inalámbricos.	215,00€	215,00€
4	MS2001	Termostato táctil cableado retroiluminado.	84,00€	336,00€
1	MS2321	Termostato a color con control App.	295,00€	295,00€
4	MR01 300X150CB	Rejilla de lama motorizada.	148,30€	593,20€
1	MR01 500X150CB	Rejilla de lama motorizada.	155,25€	155,25€
1	Control Total Pasarela	Módulo Control Total Integración con máquina.	148,00€	148,00€
				1.742,45€

* Precios sin IVA.

1.3. SISTEMA EXPANSIÓN DIRECTA. CON TERMOSTATO RADIO.

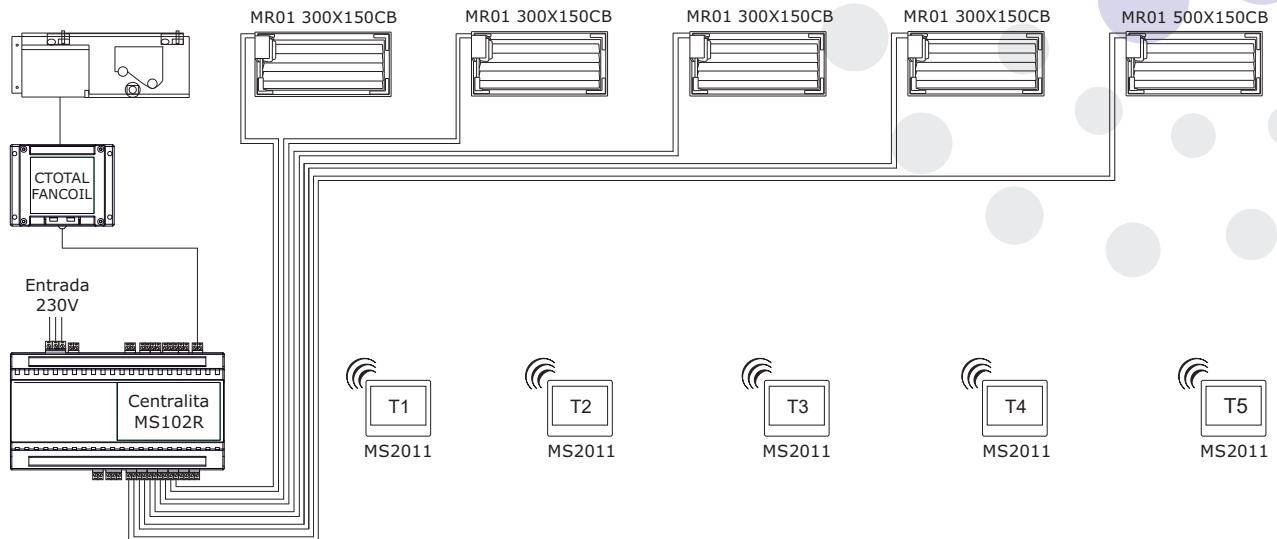

NOTA: El conexionado es orientativo. Para un conexionado real, consultar manual de instalador de cada elemento.

Valoración tipo:

CANTIDAD	REFERENCIA	DESCRIPCIÓN	PVP UNITARIO	TOTAL
1	MS102R	Centralita electrónica elementos inalámbricos.	215,00€	215,00€
5	MS2011	Termostato táctil radio retroiluminado.	132,00€	660,00€
4	MR01 300X150CB	Rejilla de lama motorizada.	148,30€	593,20€
1	MR01 500X150CB	Rejilla de lama motorizada.	155,25€	155,25€
1	Control Total Pasarela	Módulo Control Total Integración con máquina.	148,00€	148,00€
				1.771,45€

* Precios sin IVA.

1.4. SISTEMA EXPANSIÓN DIRECTA. CON TERMOSTATO RADIO Y WIFI. CON CONTROL AUTOMÁTICO O MANUAL DE VENTILACIÓN.

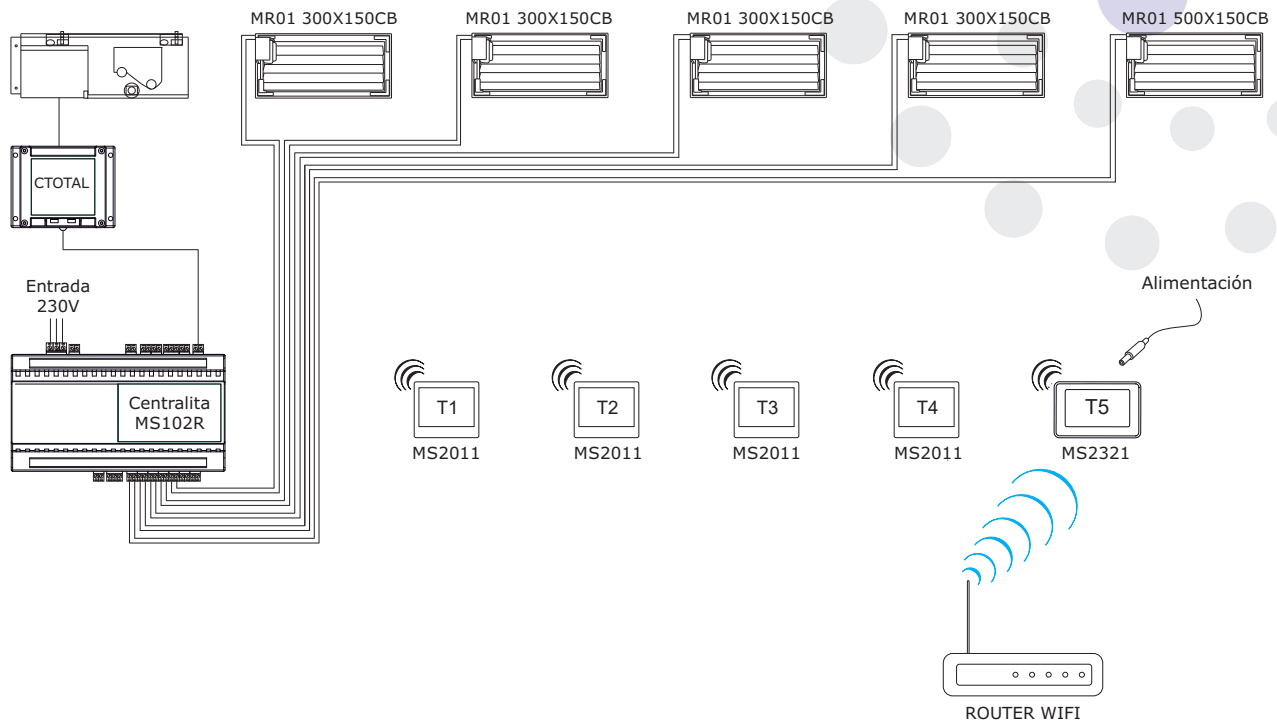

NOTA: El conexionado es orientativo. Para un conexionado real, consultar manual de instalador de cada elemento.

Valoración tipo:

CANTIDAD	REFERENCIA	DESCRIPCIÓN	PVP UNITARIO	TOTAL
1	MS102R	Centralita electrónica elementos inalámbricos.	215,00€	215,00€
4	MS2011	Termostato táctil radio retroiluminado.	132,00€	528,00€
1	MS2321	Termostato a color con control App.	295,00€	295,00€
4	MR01 300X150CB	Rejilla de lama motorizada.	148,30€	593,20€
1	MR01 500X150CB	Rejilla de lama motorizada.	155,25€	155,25€
1	Control Total Pasarela	Módulo Control Total Integración con máquina.	148,00€	148,00€
				1.934,45€

* Precios sin IVA.

2.1. SISTEMA DE CONTROL DE AEROTERMIA. CON TERMOSTATO CABLEADO. FANCOIL ZONIFICADO.

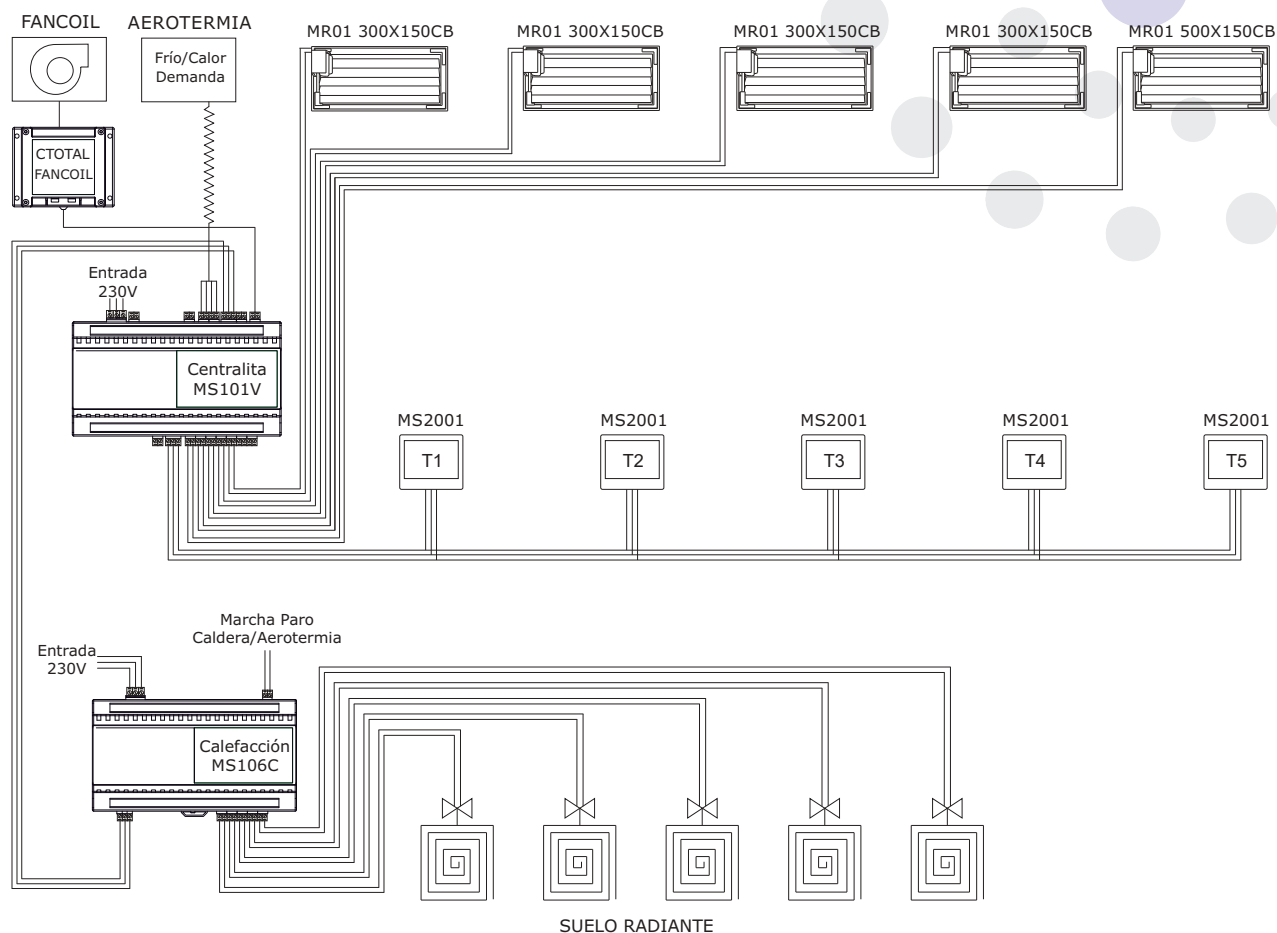

NOTA: El conexionado es orientativo. Para un conexionado real, consultar manual de instalador de cada elemento.

Valoración tipo:

CANTIDAD	REFERENCIA	DESCRIPCIÓN	PVP UNITARIO	TOTAL
1	MS101V	Centralita electrónica elementos cableados.	170,00€	170,00€
5	MS2001	Termostato táctil cableado retroiluminado.	84,00€	420,00€
1	MS106C	Módulo relés 7 zonas calefacción.	105,00€	105,00€
4	MR01 300X150CB	Rejilla de lama motorizada.	148,30€	593,20€
1	MR01 500X150CB	Rejilla de lama motorizada.	155,25€	155,25€
1	CTOTAL FANCOIL	Módulo Control Total Integración con fancoil.	75,00€	75,00€
				1.518,45€

* Precios sin IVA.

2.2. SISTEMA DE CONTROL DE AEROTERMIA. CON TERMOSTATO CABLEADO Y WIFI. FANCOIL ZONIFICADO.

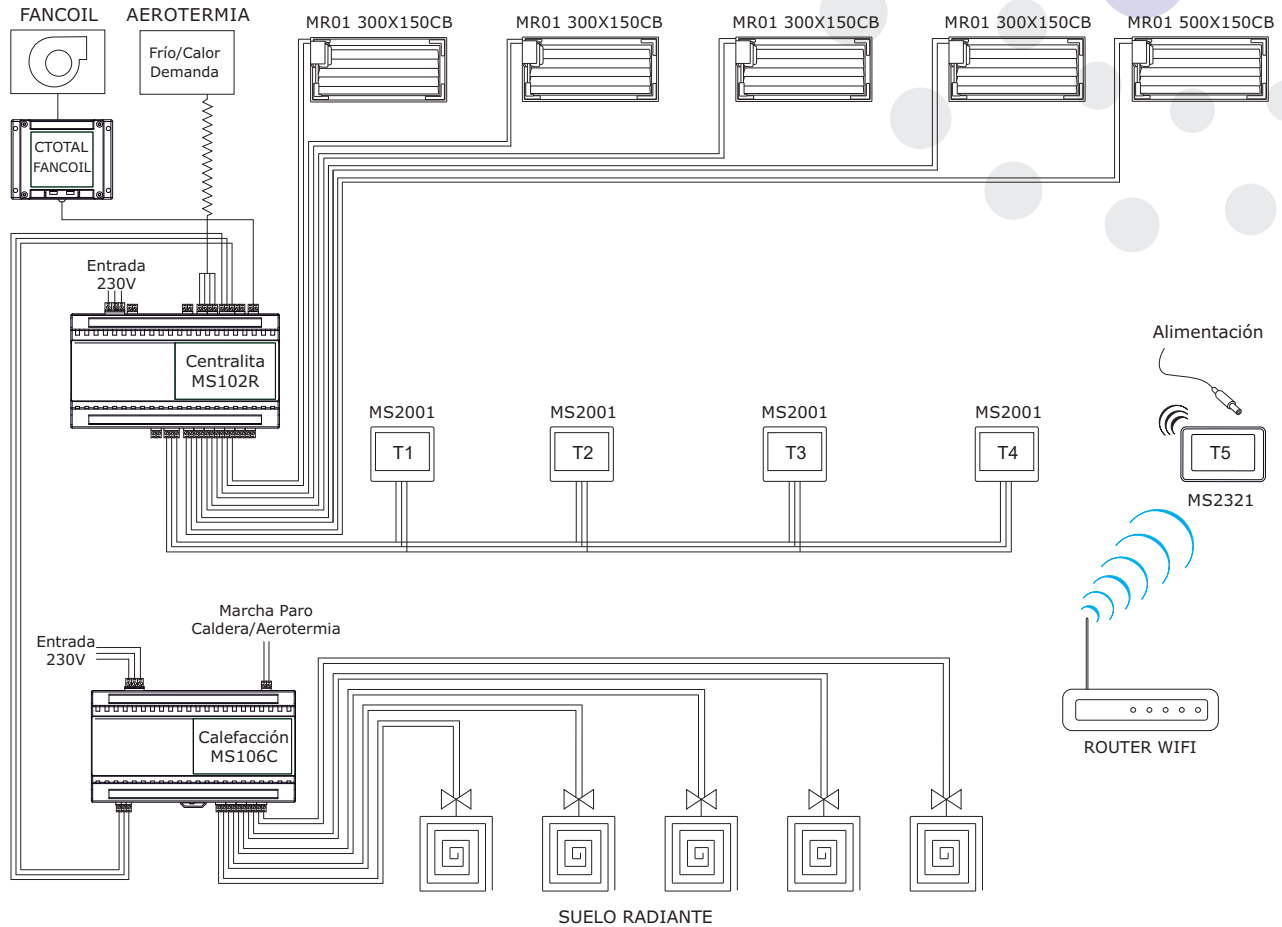

NOTA: El conexionado es orientativo. Para un conexionado real, consultar manual de instalador de cada elemento.

Valoración tipo:

CANTIDAD	REFERENCIA	DESCRIPCIÓN	PVP UNITARIO	TOTAL
1	MS102R	Centralita electrónica elementos cableados.	215,00€	215,00€
4	MS2001	Termostato táctil cableado retroiluminado.	84,00€	336,00€
1	MS106C	Módulo relés 7 zonas calefacción.	105,00€	105,00€
4	MR01 300X150CB	Rejilla de lama motorizada.	148,30€	593,20€
1	MR01 500X150CB	Rejilla de lama motorizada.	155,25€	155,25€
1	CTOTAL FANCOIL	Módulo Control Total Integración con fancoil.	75,00€	75,00€
1	MS2321	Termostato a color con control App.	295,00€	295,00€

* Precios sin IVA.

1.774,45€

2.3. SISTEMA DE CONTROL DE AEROTERMIA. CON TERMOSTATO RADIO. FANCOIL ZONIFICADO.

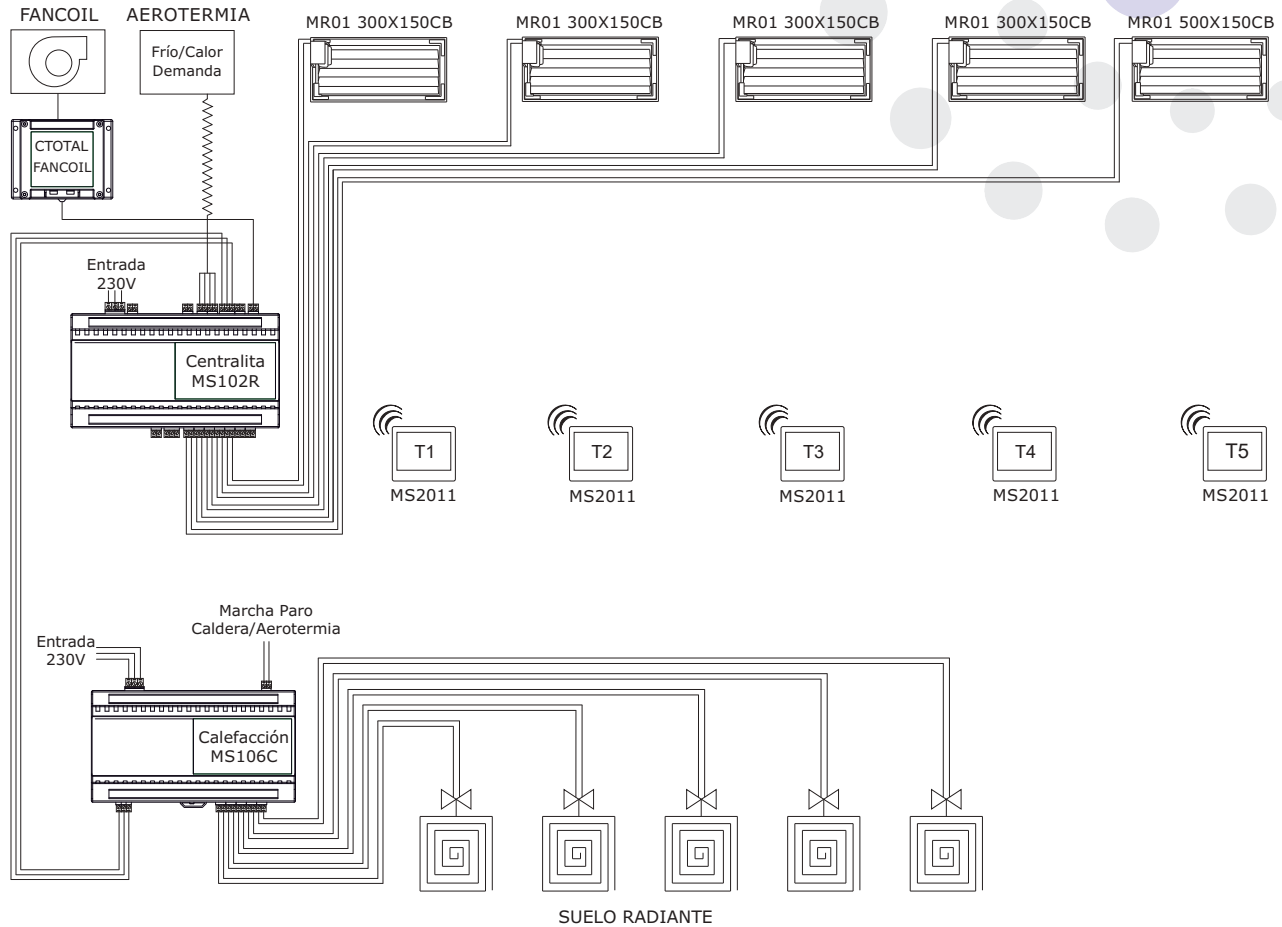

NOTA: El conexionado es orientativo. Para un conexionado real, consultar manual de instalador de cada elemento.

Valoración tipo:

CANTIDAD	REFERENCIA	DESCRIPCIÓN	PVP UNITARIO	TOTAL
1	MS102R	Centralita electrónica elementos inalámbricos.	215,00€	215,00€
5	MS2011	Termostato táctil radio retroiluminado.	132,00€	660,00€
1	MS106C	Módulo relés 7 zonas calefacción.	105,00€	105,00€
4	MR01 300X150CB	Rejilla de lama motorizada.	148,30€	593,20€
1	MR01 500X150CB	Rejilla de lama motorizada.	155,25€	155,25€
1	CTOTAL FANCOIL	Módulo Control Total Integración con fancoil.	75,00€	75,00€

* Precios sin IVA.

1.803,45€

2.4. SISTEMA DE CONTROL DE AEROTERMIA. CON TERMOSTATO RADIO Y WIFI. FANCOIL ZONIFICADO.

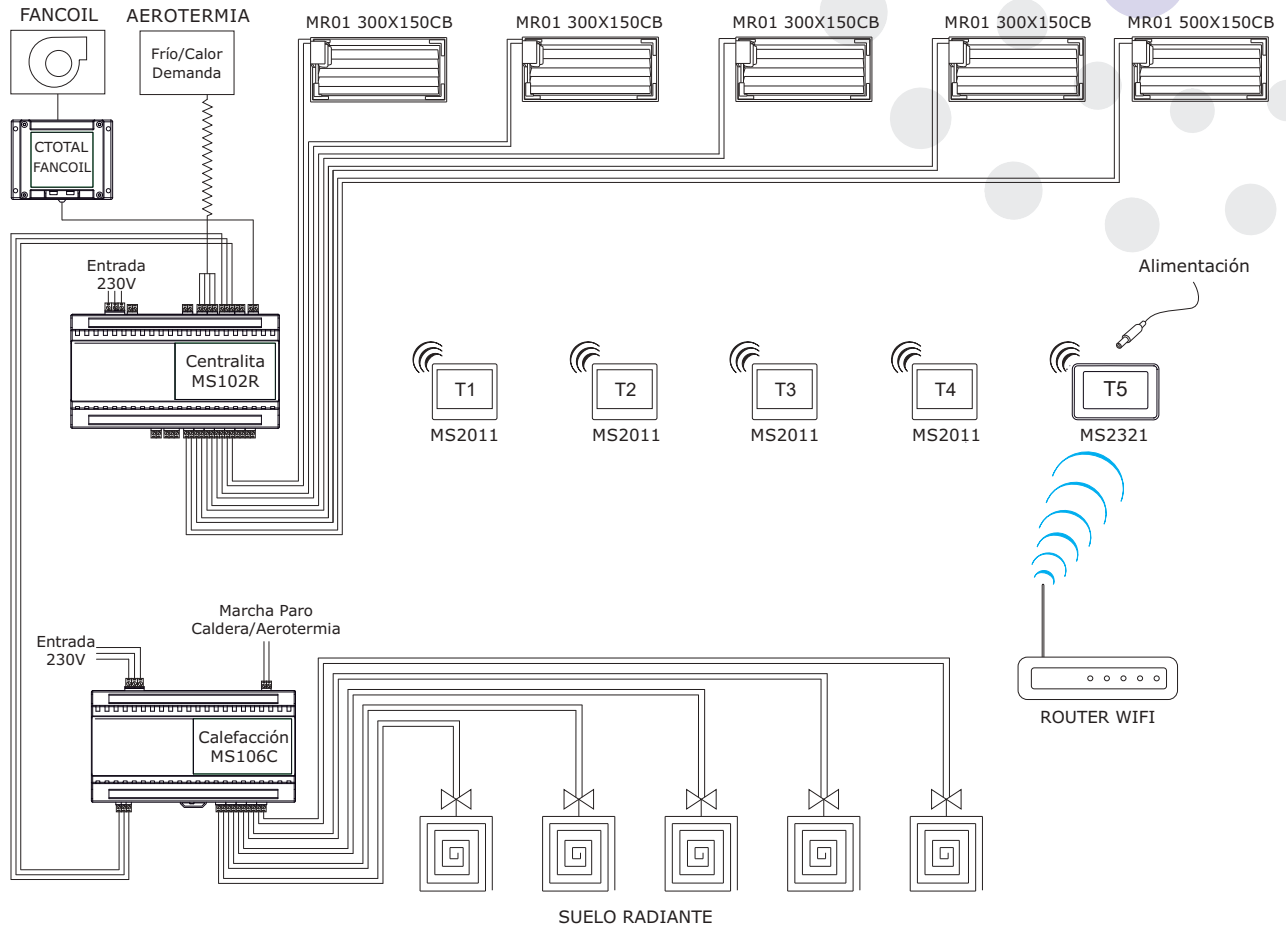

NOTA: El conexionado es orientativo. Para un conexionado real, consultar manual de instalador de cada elemento.

Valoración tipo:

CANTIDAD	REFERENCIA	DESCRIPCIÓN	PVP UNITARIO	TOTAL
1	MS102R	Centralita electrónica elementos cableados.	215,00€	215,00€
4	MS2011	Termostato táctil radio retroiluminado.	132,00€	528,00€
1	MS106C	Módulo relés 7 zonas calefacción.	105,00€	105,00€
4	MR01 300X150CB	Rejilla de lama motorizada.	148,30€	593,20€
1	MR01 500X150CB	Rejilla de lama motorizada.	155,25€	155,25€
1	CTOTAL FANCOIL	Módulo Control Total Integración con fancoil.	75,00€	75,00€
1	MS2321	Termostato a color con control App.	295,00€	295,00€

* Precios sin IVA.

1.966,45€

3.1. SISTEMA DE CONTROL DE AEROTERMIA. CON TERMOSTATO CABLEADO. FANCOIL POR ESTANCIA A VELOCIDAD FIJA.

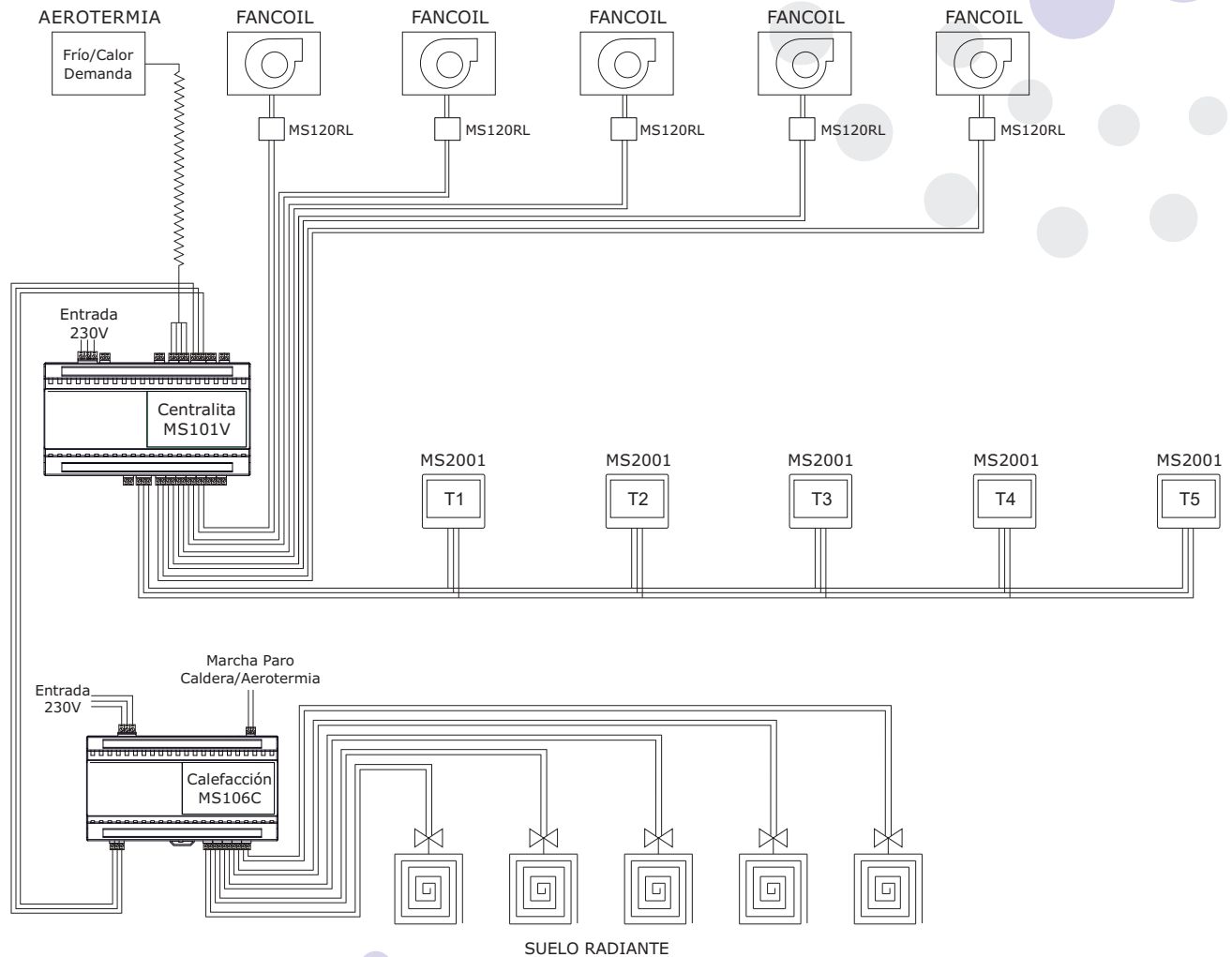

NOTA: El conexionado es orientativo. Para un conexionado real, consultar manual de instalador de cada elemento.

Valoración tipo:

CANTIDAD	REFERENCIA	DESCRIPCIÓN	PVP UNITARIO	TOTAL
1	MS101V	Centralita electrónica elementos cableados.	170,00€	170,00€
5	MS2001	Termostato táctil cableado retroiluminado.	84,00€	420,00€
1	MS106C	Módulo relés 7 zonas calefacción.	105,00€	105,00€
5	MS120RL	Relé para central.	16,40€	82,00€
				777,00€

* Precios sin IVA.

3.2. SISTEMA DE CONTROL DE AEROTERMIA. CON TERMOSTATO CABLEADO Y WIFI. FANCOIL POR ESTANCIA A VELOCIDAD FIJA.

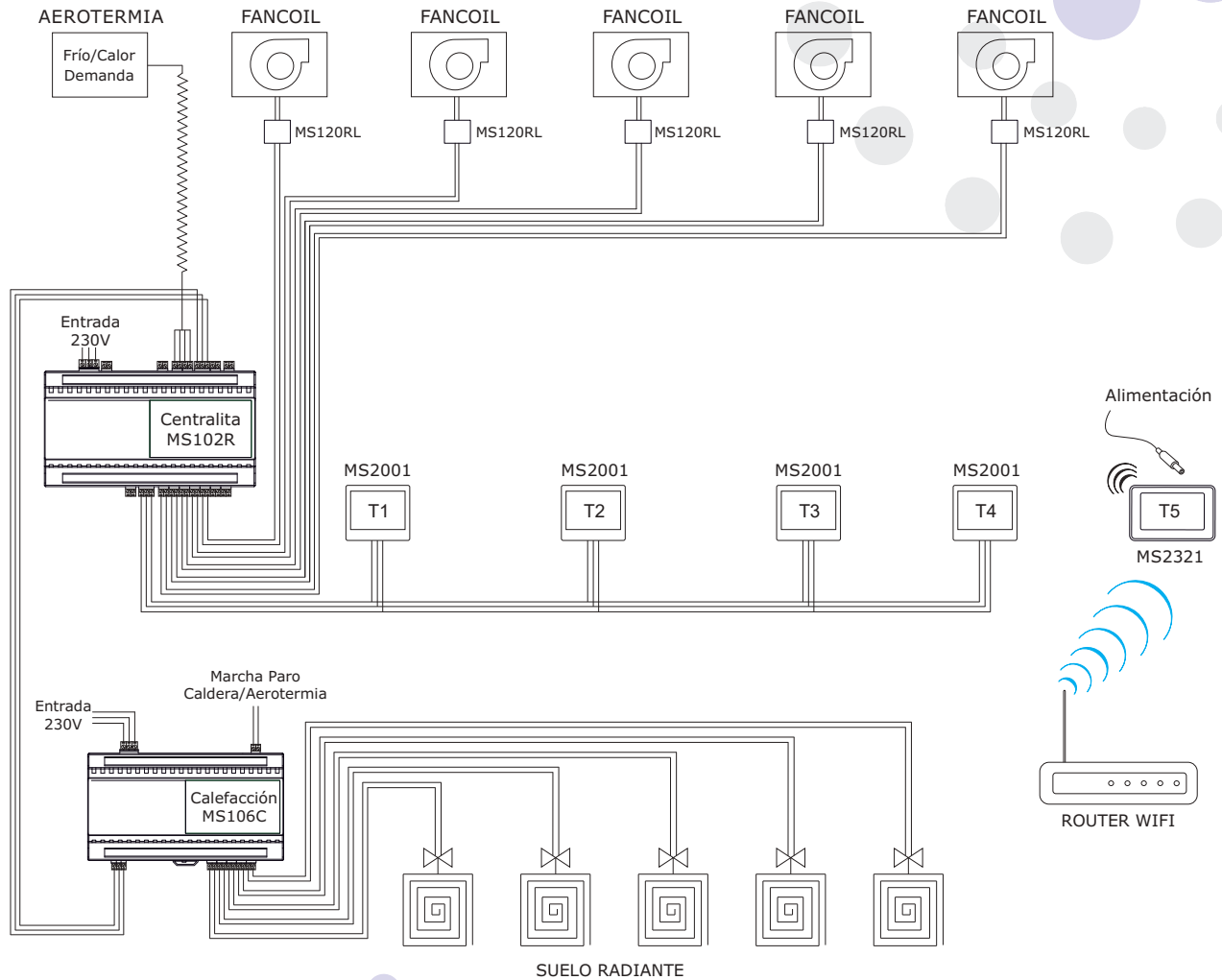

NOTA: El conexionado es orientativo. Para un conexionado real, consultar manual de instalador de cada elemento.

Valoración tipo:

CANTIDAD	REFERENCIA	DESCRIPCIÓN	PVP UNITARIO	TOTAL
1	MS102R	Centralita electrónica elementos inalámbricos.	215,00€	215,00€
4	MS2001	Termostato táctil cableado retroiluminado.	84,00€	336,00€
1	MS106C	Módulo relés 7 zonas calefacción.	105,00€	105,00€
5	MS120RL	Relé para central.	16,40€	82,00€
1	MS2321	Termostato a color con control App.	295,00€	295,00€

* Precios sin IVA.

1.033,00€

3.3. SISTEMA DE CONTROL DE AEROTERMIA. CON TERMOSTATO RADIO. FANCOIL POR ESTANCIA A VELOCIDAD FIJA.

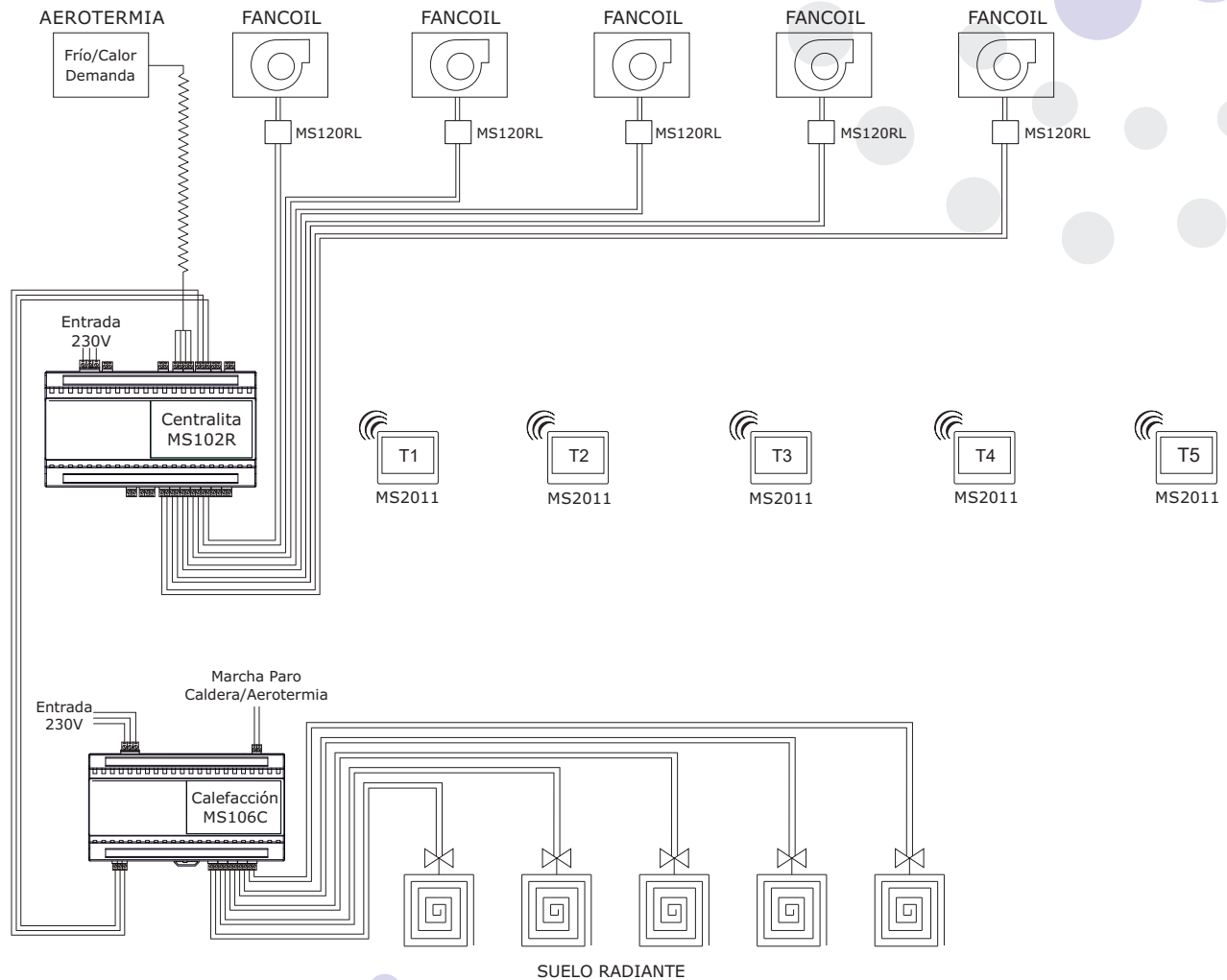

NOTA: El conexionado es orientativo. Para un conexionado real, consultar manual de instalador de cada elemento.

Valoración tipo:

CANTIDAD	REFERENCIA	DESCRIPCIÓN	PVP UNITARIO	TOTAL
1	MS102R	Centralita electrónica elementos inalámbricos.	215,00€	215,00€
5	MS2011	Termostato táctil radio retroiluminado.	132,00€	660,00€
1	MS106C	Módulo relés 7 zonas calefacción.	105,00€	105,00€
5	MS120RL	Relé para central.	16,40€	82,00€

* Precios sin IVA.

1.062,00€

3.4. SISTEMA DE CONTROL DE AEROTERMIA. CON TERMOSTATO RADIO Y WIFI. FANCOIL POR ESTANCIA A VELOCIDAD FIJA.

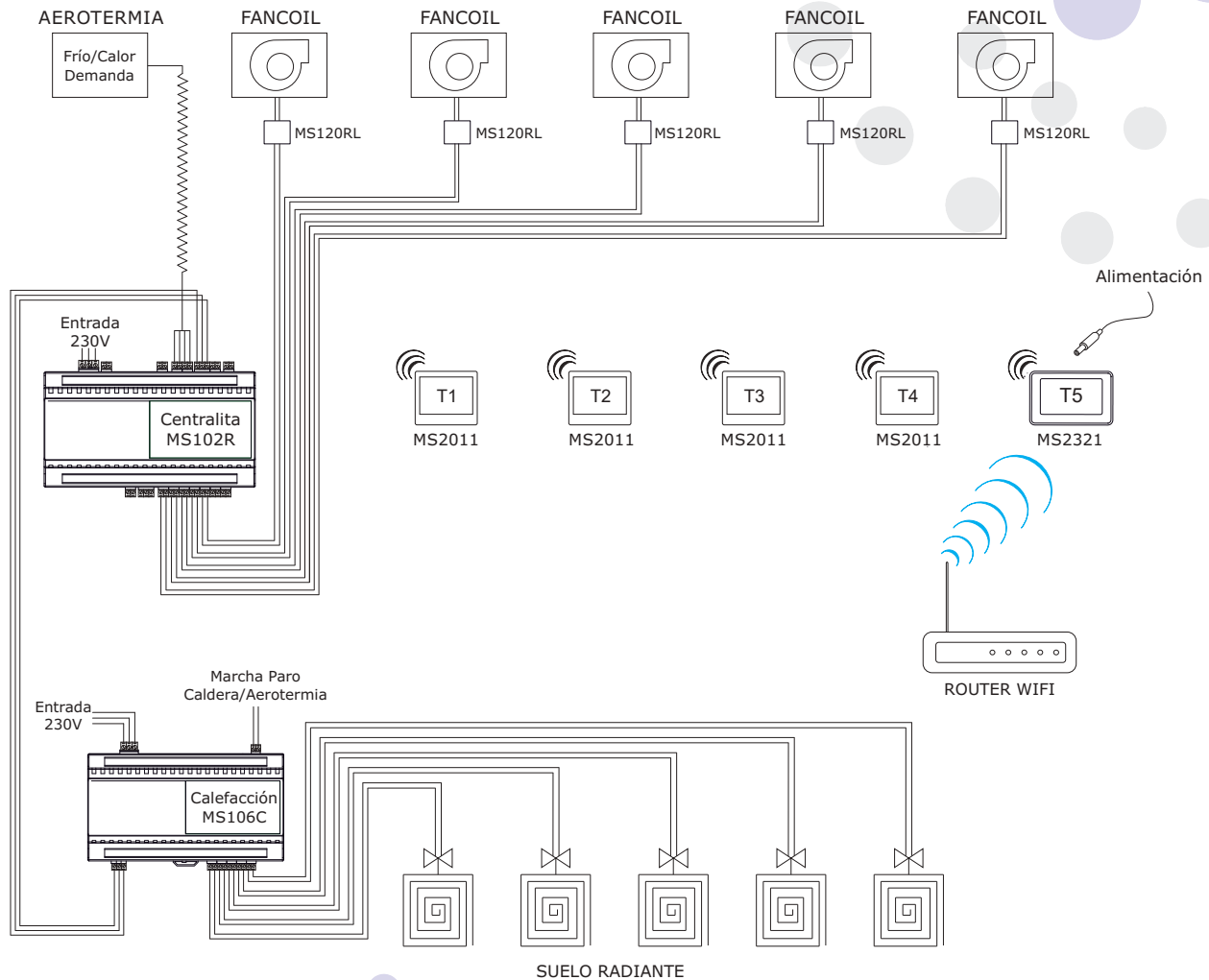

NOTA: El conexionado es orientativo. Para un conexionado real, consultar manual de instalador de cada elemento.

Valoración tipo:

CANTIDAD	REFERENCIA	DESCRIPCIÓN	PVP UNITARIO	TOTAL
1	MS102R	Centralita electrónica elementos inalámbricos.	215,00€	215,00€
4	MS2011	Termostato táctil radio retroiluminado.	132,00€	528,00€
1	MS106C	Módulo relés 7 zonas calefacción.	105,00€	105,00€
5	MS120RL	Relé para central.	16,40€	82,00€
1	MS2321	Termostato a color con control App.	295,00€	295,00€

* Precios sin IVA.

1.225,00€

4.1. SISTEMA DE CONTROL DE AEROTERMIA. CON TERMOSTATO CABLEADO. FANCOIL POR ESTANCIA (VELOCIDAD VARIABLE O 0-10V).

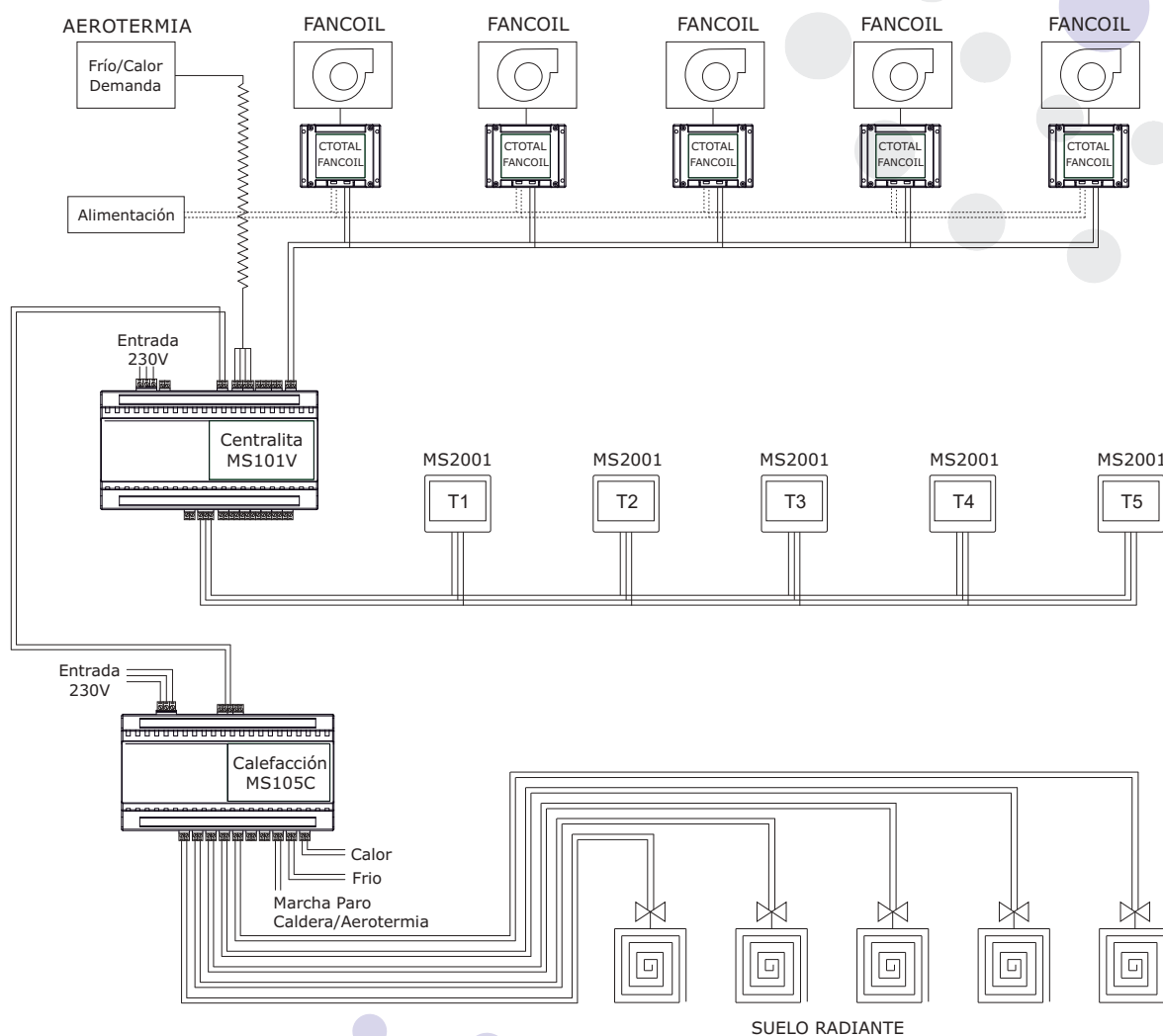

NOTA: El conexionado es orientativo. Para un conexionado real, consultar manual de instalador de cada elemento.

* Opción de usar Cttotal Fancoil 1-10/Triac o Mecánica de control por reles.

Valoración tipo:

CANTIDAD	REFERENCIA	DESCRIPCIÓN	PVP UNITARIO	TOTAL
1	MS101V	Centralita electrónica elementos cableados.	170,00€	170,00€
5	MS2001	Termostato táctil cableado retroiluminado.	84,00€	420,00€
5	CTOTAL FANCOIL	Módulo Control Total Integración con fancoil.	75,00€	375,00€
1	MS105C	Módulo relés 7 zonas calefacción Fancoil.	105,00€	105,00€

1.070,00€

* Precios sin IVA.

4.2. SISTEMA DE CONTROL DE AEROTERMIA. CON TERMOSTATO CABLEADO Y WIFI. FANCOIL POR ESTANCIA (VELOCIDAD VARIABLE O 0-10V).

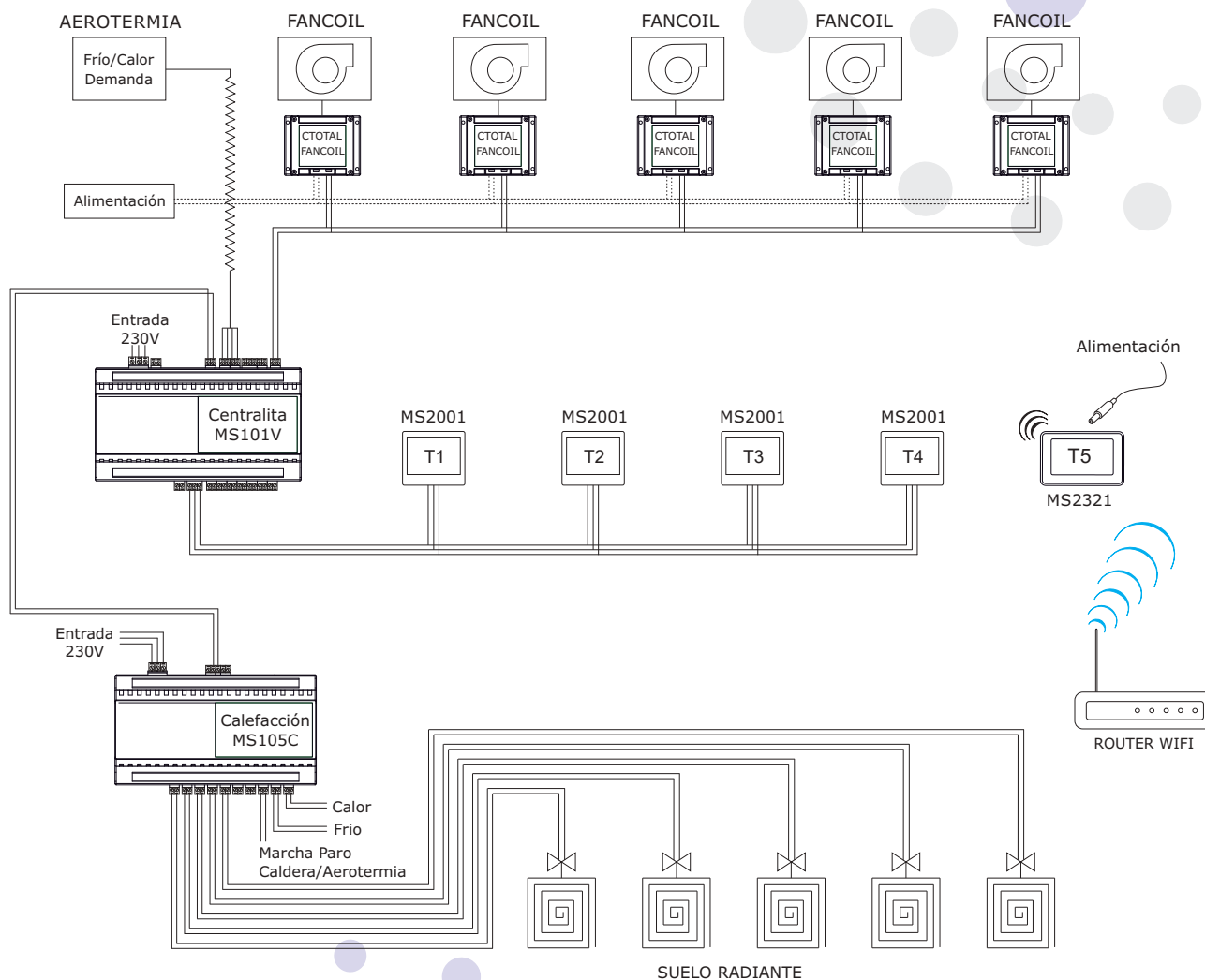

NOTA: El conexionado es orientativo. Para un conexionado real, consultar manual de instalador de cada elemento.

* Opción de usar Ctotal Fancoil 1-10/Triac o Mecánica de control por relés.

Valoración tipo:

CANTIDAD	REFERENCIA	DESCRIPCIÓN	PVP UNITARIO	TOTAL
1	MS102R	Centralita electrónica elementos inalámbricos.	215,00€	215,00€
4	MS2001	Termostato táctil cableado retroiluminado.	84,00€	336,00€
5	CTOTAL FANCOIL	Módulo Control Total Integración con fancoil.	75,00€	375,00€
1	MS105C	Módulo relés 7 zonas calefacción Fancoil.	105,00€	105,00€
1	MS2321	Termostato a color con control App.	295,00€	295,00€

* Precios sin IVA.

1.326,00€

4.3. SISTEMA DE CONTROL DE AEROTERMIA. CON TERMOSTATO RADIO. FANCOIL POR ESTANCIA (VELOCIDAD VARIABLE O 0-10V).

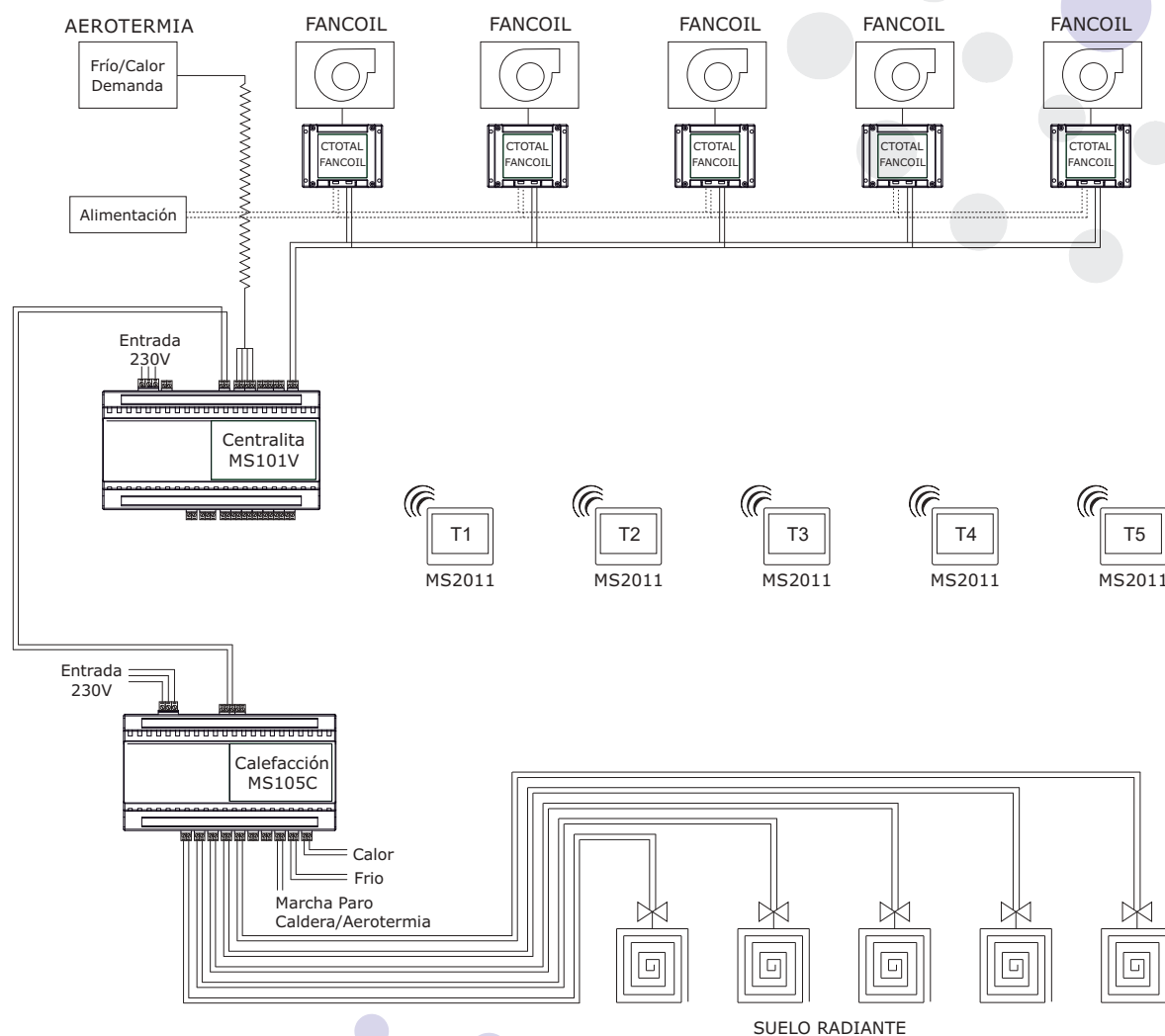

NOTA: El conexionado es orientativo. Para un conexionado real, consultar manual de instalador de cada elemento.

* Opción de usar Ctotal Fancoil 1-10/Triac o Mecánica de control por relés.

Valoración tipo:

CANTIDAD	REFERENCIA	DESCRIPCIÓN	PVP UNITARIO	TOTAL
1	MS102R	Centralita electrónica elementos inalámbricos.	215,00€	215,00€
5	MS2011	Termostato táctil radio retroiluminado.	132,00€	660,00€
5	CTOTAL FANCOIL	Módulo Control Total Integración con fancoil.	75,00€	375,00€
1	MS105C	Módulo relés 7 zonas calefacción Fancoil.	105,00€	105,00€

1.355,00€

* Precios sin IVA.

4.4. SISTEMA DE CONTROL DE AEROTERMIA. CON TERMOSTATO RADIO Y WIFI. FANCOIL POR ESTANCIA (VELOCIDAD VARIABLE O 0-10V).

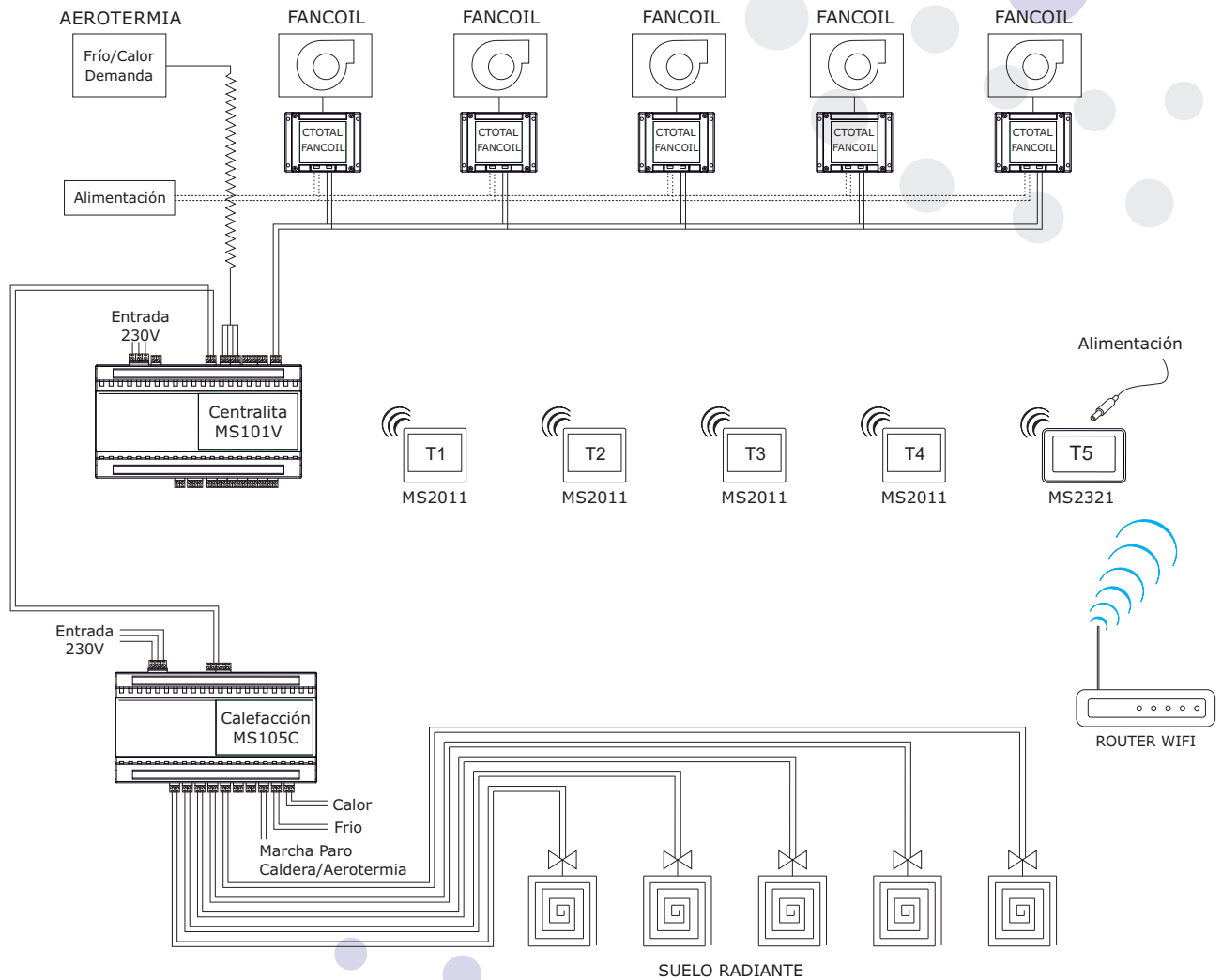

NOTA: El conexionado es orientativo. Para un conexionado real, consultar manual de instalador de cada elemento.

* Opción de usar Ctotal Fancoil 1-10/Triac o Mecánica de control por relés.

Valoración tipo:

CANTIDAD	REFERENCIA	DESCRIPCIÓN	PVP UNITARIO	TOTAL
1	MS102R	Centralita electrónica elementos inalámbricos.	215,00€	215,00€
4	MS2011	Termostato táctil radio retroiluminado.	132,00€	528,00€
5	CTOTAL FANCOIL	Módulo Control Total Integración con fancoil.	75,00€	375,00€
1	MS105C	Módulo relés 7 zonas calefacción Fancoil.	105,00€	105,00€
1	MS2321	Termostato a color con control App.	295,00€	295,00€

* Precios sin IVA.

1.518,00€

5.1. SISTEMA DE CONTROL EXCLUSIVO CALEFACCIÓN. CON TERMOSTATO CABLEADO.

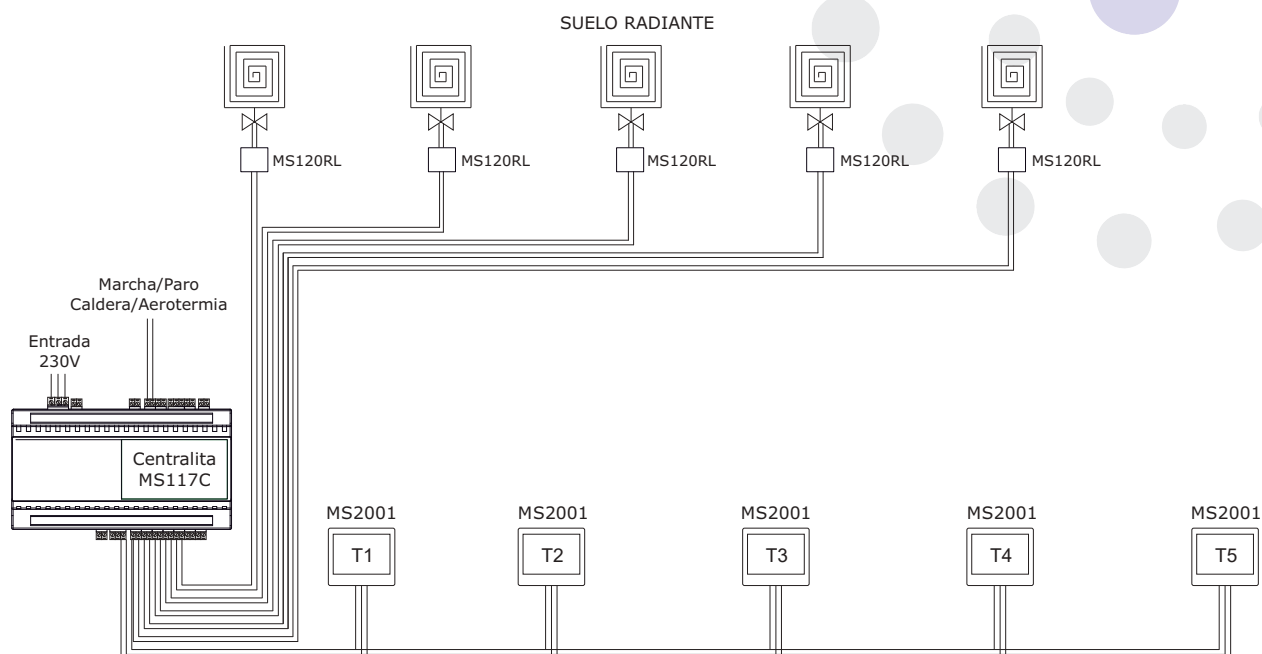

NOTA: El conexionado es orientativo. Para un conexionado real, consultar manual de instalador de cada elemento.

Valoración tipo:

CANTIDAD	REFERENCIA	DESCRIPCIÓN	PVP UNITARIO	TOTAL
1	MS117C	Centralita calefacción elementos cableados.	170,00€	170,00€
5	MS2001	Termostato táctil cableado retroiluminado.	84,00€	420,00€
5	MS120RL	Relé para centralita.	16,40€	82,00€
				672,00€

* Precios sin IVA.

5.2. SISTEMA DE CONTROL EXCLUSIVO CALEFACCIÓN. CON TERMOSTATO CABLEADO Y WIFI.

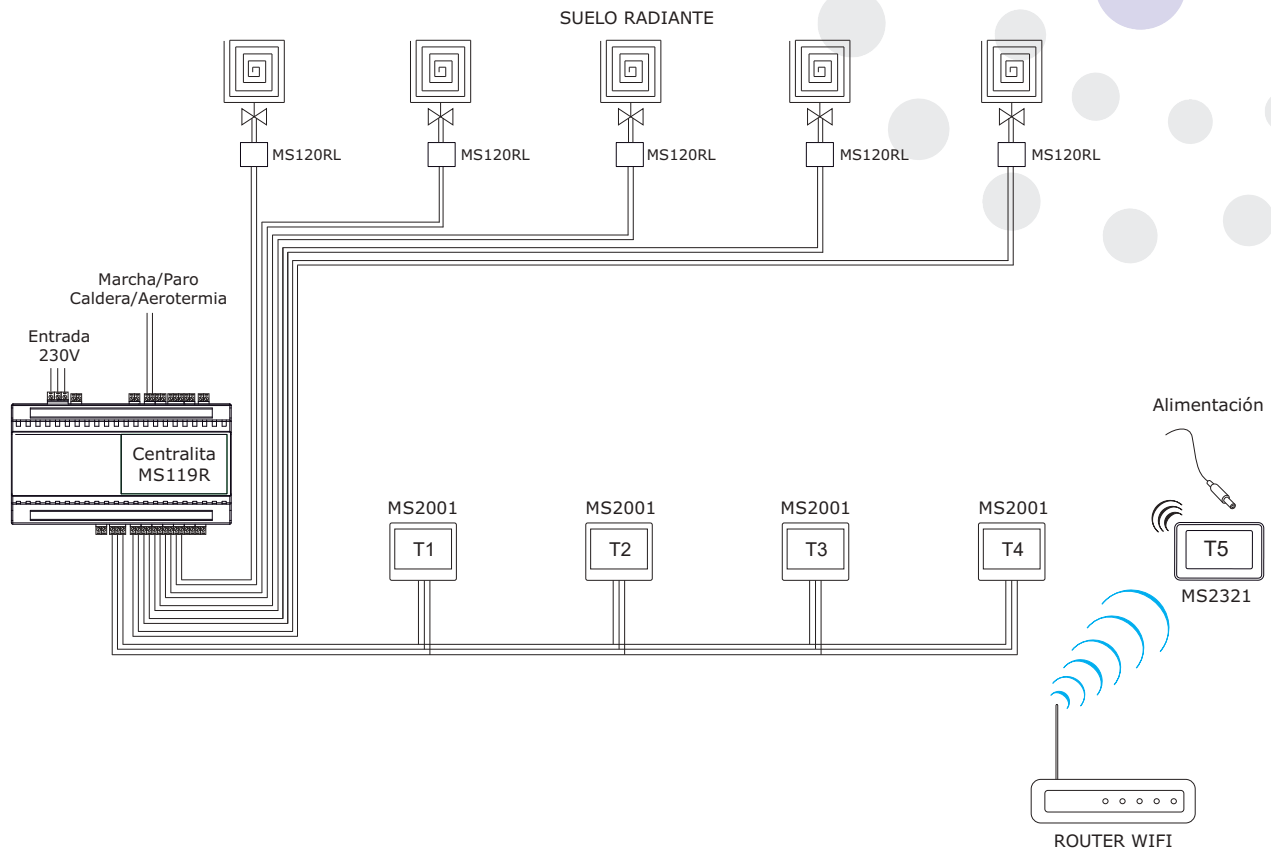

NOTA: El conexionado es orientativo. Para un conexionado real, consultar manual de instalador de cada elemento.

Valoración tipo:

CANTIDAD	REFERENCIA	DESCRIPCIÓN	PVP UNITARIO	TOTAL
1	MS119R	Centralita calefacción elementos inalámbricos.	215,00€	215,00€
4	MS2001	Termostato táctil cableado retroiluminado.	84,00€	336,00€
5	MS120RL	Relé para centralita.	16,40€	82,00€
1	MS2321	Termostato a color con control App.	295,00€	295,00€
				928,00€

* Precios sin IVA.

5.3. SISTEMA DE CONTROL EXCLUSIVO CALEFACCIÓN. CON TERMOSTATO RADIO.

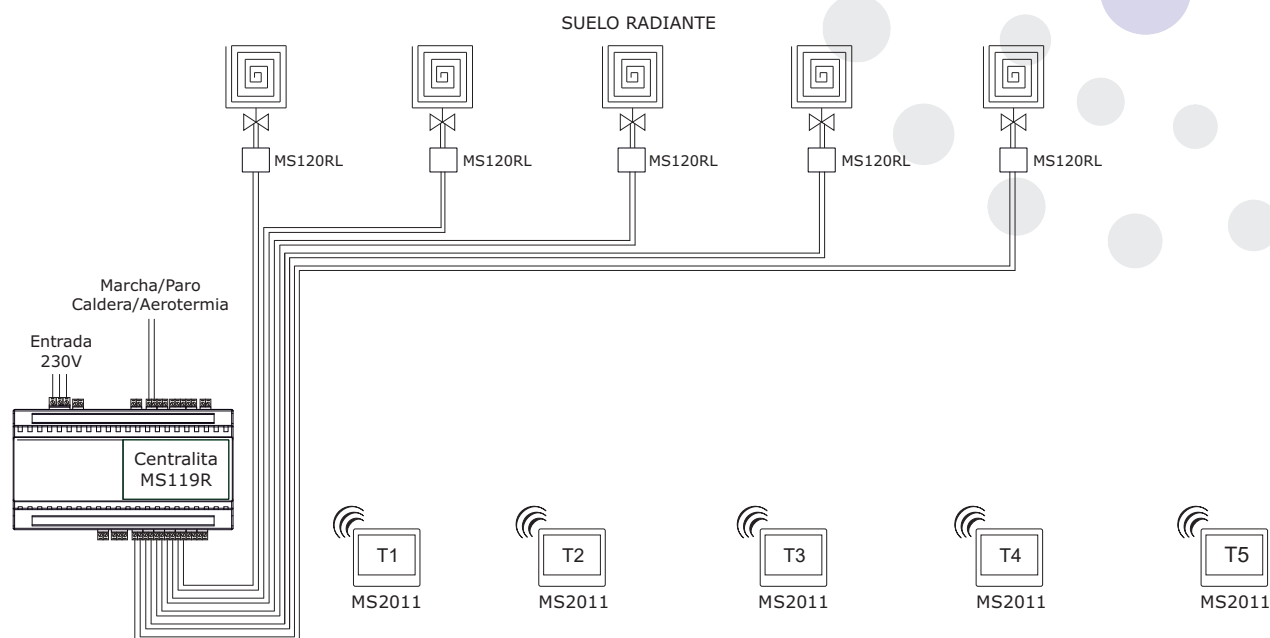

NOTA: El conexionado es orientativo. Para un conexionado real, consultar manual de instalador de cada elemento.

Valoración tipo:

CANTIDAD	REFERENCIA	DESCRIPCIÓN	PVP UNITARIO	TOTAL
1	MS119R	Centralita calefacción elementos inalámbricos.	215,00€	215,00€
5	MS2011	Termostato táctil radio retroiluminado.	132,00€	660,00€
5	MS120RL	Relé para centralita.	16,40€	82,00€
				957,00€

* Precios sin IVA.

5.4. SISTEMA DE CONTROL EXCLUSIVO CALEFACCIÓN. CON TERMOSTATO RADIO Y WIFI.

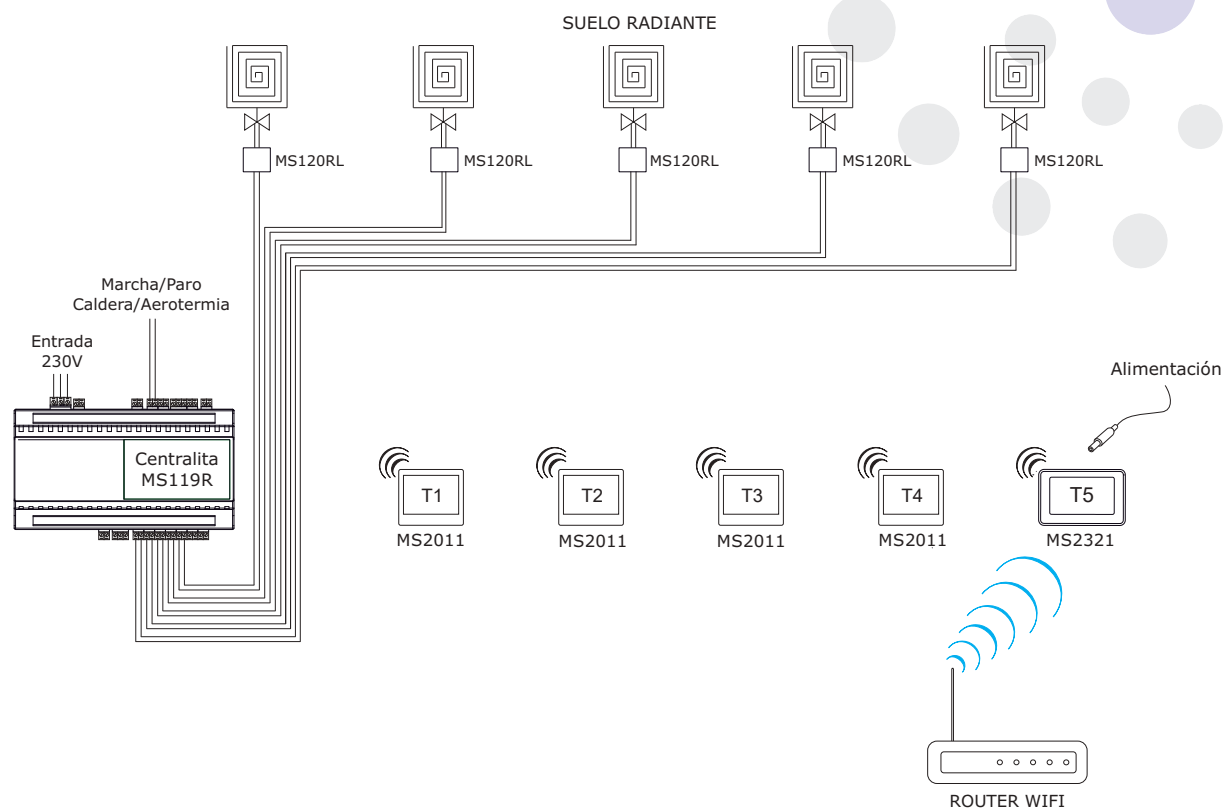









NOTA: El conexionado es orientativo. Para un conexionado real, consultar manual de instalador de cada elemento.

Valoración tipo:

CANTIDAD	REFERENCIA	DESCRIPCIÓN	PVP UNITARIO	TOTAL
1	MS119R	Centralita calefacción elementos inalámbricos.	215,00€	215,00€
4	MS2011	Termostato táctil radio retroiluminado.	132,00€	528,00€
5	MS120RL	Relé para centralita.	16,40€	82,00€
1	MS2321	Termostato a color con control App.	295,00€	295,00€
				1.120,00€

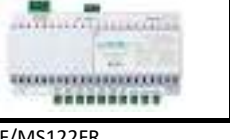
* Precios sin IVA.

Artículo	Descripción	Fotografía	PRECIO € Fabrica sin IVA
MS101V	CENTRALITA 7 ZONAS CABLE		€ 170.00
MS102R	CENTRALITA 7 ZONAS RADIO		€ 215.00
MS104Z	AMPLIACIÓN 7 ZONAS.		€ 80.00
*Sólo compatible con los modelos:MS101V y MS102R.			
MS103M	CENTRALITA 3 ZONAS CABLE		€ 113.50
MS103R	CENTRALITA 3 ZONAS RADIO		€ 158.50
MS106C	MÓDULO RELES 7 ZONAS CALEFACCIÓN		€ 105.00
MS117C	CENTRALITA 7 ZONAS CALEFACCIÓN CABLE.		€ 170.00
MS119R	CENTRALITA 7 ZONAS CALEFACCIÓN RADIO.		€ 215.00
*Incluir reles MS120RL según las zonas a controlar. Rele se adquiere por separado.			
MS121F	CENTRALITA 7 ZONAS FANCOIL CABLE.		€ 170.00
MS122FR	CENTRALITA 7 ZONAS FANCOIL RADIO.		€ 215.00
MS105C	MÓDULO RELES 7 ZONAS CALEFACCIÓN PARA FANCOIL.		€ 105.00
* Para usar junto a Centralitas: MS117C/MS119R Y MS121F/MS122FR.			
MS108RF	MÓDULO RF PARA CENTRAL MS101V MS103M		€ 45.00
MS120RL	RELÉ PARA CENTRAL CALEFACCIÓN		€ 16.40

Artículo	Descripción	Fotografía	PRECIO € Fabrica sin IVA
----------	-------------	------------	--------------------------

CTOTAL	MÓDULO CONTROL TOTAL	
---------------	----------------------	---

€
Ver tabla

Modelo	Descripción	€
CTOTAL AIRWELL	Equipos Airwell	148.00
CTOTAL CARRIER	Equipos Carrier	148.00
CTOTAL C&H	Equipos C&H	148.00
CTOTAL DAIKIN	Equipos Daikin	148.00
CTOTAL FUJITSU	Equipos Fujitsu, General	148.00
CTOTAL GREE	Equipos Gree	148.00
CTOTAL HAIER	Equipos Haier	148.00
CTOTAL HISENSE	Equipos Hisense	148.00
CTOTAL HITACHI	Equipos Hitachi	148.00
CTOTAL JOHNSON	Equipos Johnson	148.00
CTOTAL KAYSUN	Equipos Kaysun	148.00
CTOTAL KOSNER	Equipos Kosner	148.00
CTOTAL LG	Equipos LG	148.00

Modelo	Descripción	€
CTOTAL MDV	Equipos Mdv	148.00
CTOTAL MIDEA	Equipos Midea	148.00
CTOTAL MITELECTRIC	Equipos Mitsubishi Electric	148.00
CTOTAL MITHEAVY	Equipos Mitsubishi Heavy	148.00
CTOTAL MUNDOCLIMA	Equipos Mundoclíma	148.00
CTOTAL ORBEGOZO	Equipos Orbegozo	148.00
CTOTAL PANASONIC	Equipos Panasonic	148.00
CTOTAL SAMSUNG	Equipos Samsung	148.00
CTOTAL SDUVAL	Equipos Saunier Duval	148.00
CTOTAL TOSHIBA	Equipos Toshiba	148.00
CTOTAL TOSOT	Equipos Tosot	148.00
CTOTAL FANCOILS 1-10V	Fancoils 1-10V / Triac	75.00
CTOTAL FANCOILS	Fancoils Mecanicos por Reles	75.00

* Consultar compatibilidades. Según modelo y antigüedad.



Artículo	Descripción	Fotografía	PRECIO € Fabrica sin IVA
----------	-------------	------------	--------------------------

MS23	TERMOSTATO TÁCTIL COLOR	
-------------	-------------------------------	---

Modelo	Color	Fijación	Comunic.	€
MS2301	Blanco	Pared Superf	RF	168.00
MS2302	Negro	Pared Superf	RF	168.00
MS2303	Plata	Pared Superf	RF	168.00
MS2311	Blanco	Con Peana	RF	183.00
MS2312	Negro	Con Peana	RF	183.00
MS2313	Plata	Con Peana	RF	183.00
MS2321	Blanco	Pared Superf	RF+WIFI	295.00
MS2322	Negro	Pared Superf	RF+WIFI	295.00
MS2323	Plata	Pared Superf	RF+WIFI	295.00
MS2331	Blanco	Con Peana	RF+WIFI	310.00
MS2332	Negro	Con Peana	RF+WIFI	310.00
MS2333	Plata	Con Peana	RF+WIFI	310.00

MS20	TERMOSTATO TÁCTIL	
-------------	----------------------	--

Modelo	Color	Fijación	Comunic.	€
MS2001	Blanco	Pared Superf	Cable	84.00
MS2002	Negro	Pared Superf	Cable	84.00
MS2003	Plata	Pared Superf	Cable	84.00
MS2011	Blanco	Pared Superf	RF	132.00
MS2012	Negro	Pared Superf	RF	132.00
MS2013	Plata	Pared Superf	RF	132.00

MS2025	Peana para Termostatos Inalámbricos Blanca	10.55
MS2025P	Peana para Termostatos Inalámbricos Plata	10.55

MS22	TERMOSTATO EMPOTRABLE	
-------------	--------------------------	---

Modelo	Color	Fijación	Comunic.	€
MS2201	Blanco	Empotrado	Cable	70.00
MS2202	Negro	Empotrado	Cable	70.00

MS25	TERMOSTATO DIGITAL	
-------------	-----------------------	---

Modelo	Color	Fijación	Comunic.	€
MS2501	Blanco	Pared Superf	Cable	70.00
MS2503	Plata	Pared Superf	Cable	70.00
MS2511	Blanco	Pared Superf	RF	105.00
MS2513	Plata	Pared Superf	RF	105.00

MS2025	Peana para Termostatos Inalámbricos Blanca	10.55
MS2025P	Peana para Termostatos Inalámbricos Plata	10.55

Artículo	Descripción	Fotografía	PRECIO € Fabrica sin IVA
----------	-------------	------------	--------------------------

H/L	200	250	300	350	400	450	500	600	700	800	900	1000
	100	152.95	154.10	145.90	155.25	147.05	161.10	152.95	155.25	171.65	175.10	183.85
150	155.25	156.80	148.30	157.65	149.45	163.45	155.25	156.80	175.10	178.60	187.55	194.65
200	156.40	158.80	159.95	161.10	163.45	167.00	169.30	170.45	178.60	182.15	188.50	195.10

NOMENCLATURA			
ARTICULO	LxH	FIJACIÓN	ACABADO
MR01	Dimensiones Nominales de hueco Largo x Alto	C - Clip T - Tornillo	A - Anodizado B - Blanco

Ejemplo: MR01 300x150CB

H/L	200	250	300	350	400	450	500	600	700	800	900	1000
	100	152.95	154.10	145.90	155.25	147.05	161.10	152.95	155.25	171.65	175.10	183.85
150	155.25	156.80	148.30	157.65	149.45	163.45	155.25	156.80	175.10	178.60	187.55	194.65
200	156.40	158.80	159.95	161.10	163.45	167.00	169.30	170.45	178.60	182.15	188.50	195.10

NOMENCLATURA			
ARTICULO	LxH	FIJACIÓN	ACABADO
MR02	Dimensiones Nominales de hueco Largo x Alto	C - Clip T - Tornillo	A - Anodizado B - Blanco

Ejemplo: MR02 300x150CB

H/L	200	250	300	350	400	450	500	600	700	800	900	1000
	100	119.15	121.75	124.65	128.45	130.25	133.80	135.40	143.75	152.25	160.50	169.00
150	125.65	128.05	128.40	136.60	138.80	143.40	145.75	153.45	162.00	170.10	178.65	186.75
200	132.05	136.15	140.75	145.85	148.80	154.50	157.05	165.65	174.70	183.05	192.10	200.45
250		142.80	148.10	155.95	159.30	160.60	170.35	181.45	192.95	203.95	215.45	226.45
300			156.35	158.25	165.25	169.45	182.20	194.75	208.05	220.40	233.70	246.05

NOMENCLATURA			
ARTICULO	LxH	FIJACIÓN	ACABADO
MR04	Dimensiones Nominales de hueco Largo x Alto	C - Clip P - Pestillo T - Tornillo	A - Anodizado B - Blanco

Ejemplo: MR04 300x150CB

Medidas máximas una sola compuerta: 1000x150, 900x200, 700x300, 600x400, 500x400mm.

H/L	200	250	300	350	400	450	500	600	700	800	900	1000
	100	122.30	125.05	127.65	130.45	131.80	134.80	135.95	142.75	151.85	160.65	168.80
150	129.65	132.25	132.85	141.00	141.65	146.90	148.90	154.50	163.85	172.30	181.00	188.80
200	136.20	140.90	145.95	150.95	152.60	158.60	161.15	167.15	177.05	186.10	195.70	203.70
250	0.00	149.35	155.55	163.40	165.25	167.20	177.10	185.25	196.95	210.25	222.95	233.80
300	0.00	0.00	164.45	166.60	171.90	176.80	189.80	199.05	213.95	227.65	242.50	254.80

NOMENCLATURA			
ARTICULO	LxH	FIJACIÓN	ACABADO
MR16	Dimensiones Nominales de hueco Largo x Alto	C - Clip P - Pestillo T - Tornillo	A - Anodizado B - Blanco

Ejemplo: MR16 300x150CB

Medidas máximas una sola compuerta: 1000x150, 900x200, 700x300, 600x400, 500x400mm.

H/L	200	250	300	350	400	450	500	600	700	800	900	1000
	100	117.15	119.55	122.35	126.15	128.05	131.60	133.35	141.80	150.20	158.50	166.90
150	123.40	125.95	126.40	134.35	136.85	141.30	143.75	151.40	159.90	168.05	176.55	184.70
200	130.05	134.05	138.50	143.80	146.70	152.35	154.95	163.55	172.45	181.05	189.95	198.55
250		140.70	146.15	154.00	157.10	158.65	168.30	179.40	190.70	201.80	213.10	224.20
300			154.40	156.00	162.95	167.30	180.25	192.85	206.00	218.15	231.30	243.45

NOMENCLATURA		
ARTICULO	LxH	ACABADO
MR15	Dimensiones Nominales de hueco Largo x Alto	Galvanizado

Ejemplo: MR15 300x150

Medidas máximas una sola compuerta: 1000x150, 900x200, 700x300, 600x400, 500x400mm.

Artículo	Descripción	Fotografía	PRECIO € Fabrica sin IVA
----------	-------------	------------	--------------------------

MR03	COMPUERTA MITAD CONDUCTO C/REGULACIÓN MOTORIZADA		H/L	200	250	300	350	400	450	500	600	700	800	900	1000		
	NOMENCLATURA			100	128.30	130.70	133.50	137.30	139.20	142.75	144.50	152.95	161.35	169.65	178.05	186.35	
ARTICULO			LxH		ACABADO												
MR03			Dimensiones Nominales de hueco Largo x Alto		Aluminio Bruto												
ARTICULO			TAMAÑO		ACABADO												
MR03			100 - 100 mm 125 - 125 mm 150 - 150 mm 160 - 160 mm		200 - 200 mm 250 - 250 mm 300 - 300 mm 350 - 350 mm		Galvanizado										
ARTICULO			TAMAÑO		ACABADO												
MR03			6 - 150 8 - 200 10 - 250 12 - 300 14 - 350		PT - Lacado Plata B - Blanco												

Ejemplo: MR03 300x150

Medidas máximas una sola compuerta: 1000x150, 900x200, 700x300, 600x400, 500x400mm.

MR05	COMPUERTA CIRCULAR C/REGULACIÓN MOTORIZADA		Ø	100	125	150	160	200	250	300	350						
	NOMENCLATURA			€	138.00	140.80	143.70	146.60	148.95	154.80	158.35	161.85					
ARTICULO			TAMAÑO		ACABADO												
MR05			100 - 100 mm 125 - 125 mm 150 - 150 mm 160 - 160 mm		200 - 200 mm 250 - 250 mm 300 - 300 mm 350 - 350 mm		Galvanizado										

Ejemplo: MR05 300

MR06	DIFUSOR CIRCULAR MOTORIZADO		Tamaño Difusor	€											
	NOMENCLATURA			6" 150 MM.	126.90										
ARTICULO			TAMAÑO		ACABADO										
MR06			6 - 150 8 - 200 10 - 250 12 - 300 14 - 350		PT - Lacado Plata B - Blanco										
ARTICULO			TAMAÑO		ACABADO										
MR06			6 - 150 8 - 200 10 - 250 12 - 300 14 - 350		PT - Lacado Plata B - Blanco										

Ejemplo: MR06 12B

MR08	DIFUSOR CUADRADO MOTORIZADO		Tamaño Difusor	€											
	NOMENCLATURA			6" 150 MM.	132.60										
ARTICULO			TAMAÑO		ACABADO										
MR08			6 - 150 9 - 225 12 - 300 15 - 375		A - Anodizado B - Blanco										
ARTICULO			TAMAÑO		ACABADO										
MR08			6 - 150 9 - 225 12 - 300 15 - 375		A - Anodizado B - Blanco										

Ejemplo: MR08 15B

MR07	DIFUSOR CIRCULAR CON PLENUM MOTORIZADO		Tamaño Difusor + Plenum	€											
	NOMENCLATURA			6" 150 MM.	175.75										
ARTICULO			TAMAÑO		ACABADO										
MR07			6 - 150 8 - 200 10 - 250 12 - 300 14 - 350		PT - Lacado Plata B - Blanco										
ARTICULO			TAMAÑO		ACABADO										
MR07			6 - 150 8 - 200 10 - 250 12 - 300 14 - 350		PT - Lacado Plata B - Blanco										

Ejemplo: MR07 12B

Artículo	Descripción	Fotografía	PRECIO € Fabrica sin IVA
----------	-------------	------------	--------------------------

MR09	DIFUSOR CUADRADO CON PLENUM MOTORIZADO	
	NOMENCLATURA	
ARTICULO	TAMAÑO	ACABADO
MR09	6 - 150 9 - 200 12 - 250 15 - 300	A - Anodizado B - Blanco

Tamaño Difusor + Plenum	€
6" 150 MM.	181.50
9" 225 MM.	202.50
12" 300 MM.	208.20
15" 375 MM.	223.25

Ejemplo: MR09 15B

MR10	BYPASS RECTANGULAR CONTRAPESA	
	NOMENCLATURA	
ARTICULO	TAMAÑO	ACABADO
MR10	Dimensiones Nominales de hueco Largo x Alto	Galvanizada

H/L	250	300	350	400	450	500	600	700
100	52.20		52.20	52.20	56.95	61.90		
150		52.20	52.20	52.20		61.90	73.65	
200						61.90	73.65	
250	52.20							82.55
300								82.55

Ejemplo: MR10 300x150

MR11	BYPASS RECTANGULAR CONDUCIDO CONTRAPESA	
	NOMENCLATURA	
ARTICULO	TAMAÑO	ACABADO
MR11	Dimensiones Nominales de hueco Largo x Alto	Galvanizado

H/L	250	300	350	400	450	500	600	700
100	87.30		87.30	87.30	95.25	103.50		
150		87.30	87.30	87.30		103.50	112.15	
200						103.50	112.15	
250	87.30							127.95
300								127.95

Ejemplo: MR11 300x150

MR12	BYPASS CIRCULAR CONTRAPESA	
	NOMENCLATURA	
ARTICULO	TAMAÑO	ACABADO
MR12	100 - 100 mm 250 - 250 mm 150 - 150 mm 300 - 300 mm 200 - 200 mm 350 - 350 mm	Chapa Galvanizada

∅	100	150	200	250	300	350
€	44.20	44.20	50.45	51.35	55.75	71.70

Ejemplo: MR12 300

Artículo	Descripción	Fotografía	PRECIO € Fabrica sin IVA
----------	-------------	------------	--------------------------

H/L	200	250	300	350	400	450	500	600	700	800	900	1000
	100	119.15	121.75	124.65	128.45	130.25	133.80	135.40	143.75	152.25	160.50	169.00
150	125.65	128.05	128.40	136.60	138.80	143.40	145.75	153.45	162.00	170.10	178.65	186.75
200	132.05	136.15	140.75	145.85	148.80	154.50	157.05	165.65	174.70	183.05	192.10	200.45
250		142.80	148.10	155.95	159.30	160.60	170.35	181.45	192.95	203.95	215.45	226.45
300			156.35	158.25	165.25	169.45	182.20	194.75	208.05	220.40	233.70	246.05
350				169.30	176.80	181.30	194.95	208.40	222.60	235.85	250.05	263.25
400					189.20	194.00	208.60	222.95	238.20	252.35	267.55	281.70
450						207.60	223.20	238.60	254.85	270.00	286.30	301.40

MR13	BYPASS RECTANGULAR MOTORIZADO	
ARTICULO	TAMAÑO	ACABADO
MR13	Dimensiones Nominales de hueco Largo x Alto	Galvanizado

Ejemplo: MR13 300x150

Medidas máximas una sola compuerta: 1000x150, 900x200, 700x300, 600x400, 500x400mm.

MR14	BYPASS CIRCULAR MOTORIZADO									
			NOMENCLATURA							
ARTICULO	TAMAÑO	ACABADO								
MR14	<table border="1"> <tr> <td>100 - 100 mm</td> <td>200 - 200 mm</td> </tr> <tr> <td>125 - 125 mm</td> <td>250 - 250 mm</td> </tr> <tr> <td>150 - 150 mm</td> <td>300 - 300 mm</td> </tr> <tr> <td>160 - 160 mm</td> <td>350 - 350 mm</td> </tr> </table>	100 - 100 mm	200 - 200 mm	125 - 125 mm	250 - 250 mm	150 - 150 mm	300 - 300 mm	160 - 160 mm	350 - 350 mm	Galvanizado
100 - 100 mm	200 - 200 mm									
125 - 125 mm	250 - 250 mm									
150 - 150 mm	300 - 300 mm									
160 - 160 mm	350 - 350 mm									

Ø	100	125	150	160	200	250	300	350
€	138.00	140.80	143.70	146.60	148.95	154.80	158.35	161.85

Ejemplo: MR14 300

FUENTE	FUENTES DE ALIMENTACIÓN	
ARTICULO	TAMAÑO	ACABADO
FUENTE		

Modelo	Descripción	€
FM405	4,5V 1 TERM. MS23	14.05
FM430	4,5V Ilimitado TERMS. MS23	29.30
FM415B	4,5V FUENTE PEANA MS23 BLANCA	21.10
FM415N	4,5V FUENTE PEANA MS23 NEGRA	21.10
FM121	SISTEMA 1ZONA. 12V 1 MOTOR	18.00
FM123	SISTEMA 1ZONA. 12V 3 MOTORES	25.00

CABLE	BOBINA DE 100MTS.	
ARTICULO	TAMAÑO	ACABADO
CABLE		

Modelo	Sección	Hilos	€
CB2075	0.75	2	45.70
CB3025	0.25	3	36.90

MTS4	MOTOR REEMPLAZO 12V	
ARTICULO	TAMAÑO	ACABADO
MTS4		

Modelo	€
MTS4	53.30

Artículo

Descripción

Fotografía

PRECIO € Fabrica sin IVA

Sistema 1 Zona

MS20Z	TERMOSTATO TÁCTIL PARA 1 ZONA	
--------------	-------------------------------------	---

Modelo	Color	Fijación	Comunic.	€
MS2021Z	Blanco	Pared Superf	IR	99.50
MS2022Z	Negro	Pared Superf	IR	99.50
MS2023Z	Plata	Pared Superf	IR	99.50
MS2031Z	Blanco	Pared Superf	Cable	99.50
MS2032Z	Negro	Pared Superf	Cable	99.50
MS2033Z	Plata	Pared Superf	Cable	99.50

MS2025	Peana para Termostatos Inalámbricos Blanca	10.55
MS2025P	Peana para Termostatos Inalámbricos Plata	10.55

MS25Z	TERMOSTATO DIGITAL PARA 1 ZONA	
--------------	--------------------------------------	---

Modelo	Color	Fijación	Comunic.	€
MS2521Z	Blanco	Pared Superf	IR	83.10
MS2523Z	Plata	Pared Superf	IR	83.10
MS2531Z	Blanco	Pared Superf	Cable	83.10
MS2533Z	Plata	Pared Superf	Cable	83.10

MS2025	Peana para Termostatos Inalámbricos Blanca	10.55
MS2025P	Peana para Termostatos Inalámbricos Plata	10.55

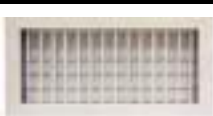
MZ01	REJILLA IMPULSIÓN MOTORIZADA			
	NOMENCLATURA			
ARTICULO	LxH	FIJACION	ACABADO	COM
MZ01	Dimensiones Nominales de hueco Largo x Alto	C - Clip T - Tornillo	A - Anodizado B - Blanco	IR - Infrarrojos C - Cable

H/L	200	250	300	350	400	450	500	600	700	800	900	1000
100	202.95	204.10	195.90	205.25	197.05	211.10	202.95	205.25	221.65	225.10	233.85	240.85
150	205.25	206.80	198.30	207.65	199.45	213.45	205.25	206.80	225.10	228.60	237.55	244.65
200	206.40	208.80	209.95	211.10	213.45	217.00	219.30	220.45	228.60	232.15	238.50	245.10

Ejemplo: MZ01 300x150CBIR

*Indicar comunicación INALAMBRICA o CABLEADA (termostato cable, domotica, interruptor,...)

MZ02	REJILLA IMPULSIÓN LAMA CURVA MOTORIZADA			
	NOMENCLATURA			
ARTICULO	LxH	FIJACION	ACABADO	COM
MZ02	Dimensiones Nominales de hueco Largo x Alto	C - Clip T - Tornillo	A - Anodizado B - Blanco	IR - Infrarrojos C - Cable

H/L	200	250	300	350	400	450	500	600	700	800	900	1000
100	202.95	204.10	195.90	205.25	197.05	211.10	202.95	205.25	221.65	225.10	233.85	240.85
150	205.25	206.80	198.30	207.65	199.45	213.45	205.25	206.80	225.10	228.60	237.55	244.65
200	206.40	208.80	209.95	211.10	213.45	217.00	219.30	220.45	228.60	232.15	238.50	245.10

Ejemplo: MZ02 300x150CBC

*Indicar comunicación INALAMBRICA o CABLEADA (termostato cable, domotica, interruptor,...)

MZ04	REJILLA DOBLE DEFLEXIÓN C/REGULACIÓN MOTORIZADA			
	NOMENCLATURA			
ARTICULO	LxH	FIJACION	ACABADO	COM
MZ04	Dimensiones Nominales de hueco Largo x Alto	C - Clip T - Tornillo	A - Anodizado B - Blanco	IR - Infrarrojos C - Cable

H/L	200	250	300	350	400	450	500	600	700	800	900	1000
100	169.15	171.75	174.65	178.45	180.25	183.80	185.40	193.75	202.25	210.50	219.00	227.25
150	175.65	178.05	178.40	186.60	188.80	193.40	195.75	203.45	212.00	220.10	228.65	236.75
200	182.05	186.15	190.75	195.85	198.80	204.50	207.05	215.65	224.70	233.05	242.10	250.45
250		192.80	198.10	205.95	209.30	210.60	220.35	231.45	242.95	253.95	265.45	276.45
300			206.35	208.25	215.25	219.45	232.20	244.75	258.05	270.40	283.70	296.05

Ejemplo: MZ04 300x150CBIR

*Indicar comunicación INALAMBRICA o CABLEADA (termostato cable, domotica, interruptor,...)

Medidas máximas una sola compuerta: 1000x150, 900x200, 700x300, 600x400, 500x400mm.

Artículo	Descripción	Fotografía	PRECIO € Fabrica sin IVA									
----------	-------------	------------	--------------------------	--	--	--	--	--	--	--	--	--

MZ15 COMPUERTA C/REGULACIÓN MOTORIZADA 	NOMENCLATURA												
	ARTICULO	TAMAÑO	ACABADO	COM									
	MZ15	Dimensiones Nominales de hueco Largo x Alto	Aluminio Bruto	IR - Infrarrojos C - Cable									
	Ejemplo: MZ15 300x150C *Indicar comunicación INALAMBRICA o CABLEADA (termostato cable, domotica, interruptor,...) Medidas máximas una sola compuerta: 1000x150, 900x200, 700x300, 600x400, 500x400mm.												
	H/L	200	250	300	350	400	450	500	600	700	800	900	1000
	100	167.15	169.55	172.35	176.15	178.05	181.60	183.35	191.80	200.20	208.50	216.90	225.20
150	173.40	175.95	176.40	184.35	186.85	191.30	193.75	201.40	209.90	218.05	226.55	234.70	
200	180.05	184.05	188.50	193.80	196.70	202.35	204.95	213.55	222.45	231.05	239.95	248.55	
250		190.70	196.15	204.00	207.10	208.65	218.30	229.40	240.70	251.80	263.10	274.20	
300			204.40	206.00	212.95	217.30	230.25	242.85	256.00	268.15	281.30	293.45	

MZ03 COMPUERTA MITAD CONDUCTO C/REGULACIÓN MOTORIZADA 	NOMENCLATURA												
	ARTICULO	TAMAÑO	ACABADO	COM									
	MZ03	Dimensiones Nominales de hueco Largo x Alto	Aluminio Bruto	IR - Infrarrojos C - Cable									
	Ejemplo: MZ03 300x150IR *Indicar comunicación INALAMBRICA o CABLEADA (termostato cable, domotica, interruptor,...) Medidas máximas una sola compuerta: 1000x150, 900x200, 700x300, 600x400, 500x400mm.												
	H/L	200	250	300	350	400	450	500	600	700	800	900	1000
	100	178.30	180.70	183.50	187.30	189.20	192.75	194.50	202.95	211.35	219.65	228.05	236.35
150	184.55	187.10	187.55	195.50	198.00	202.45	204.90	212.55	221.05	229.20	237.70	245.85	
200	191.20	195.20	199.65	204.95	207.85	213.50	216.10	224.70	233.60	242.20	251.10	259.70	
250		201.85	207.30	215.15	218.25	219.80	229.45	240.55	251.85	262.95	274.25	285.35	
300			215.55	217.15	224.10	228.45	241.40	254.00	267.15	279.30	292.45	304.60	
350				228.00	235.70	241.40	255.25	269.25	283.10	295.95	309.75	317.55	
400					247.90	248.75	271.75	289.15	306.25	313.75	328.30	336.50	
450						258.90	286.50	306.00	325.65	334.00	350.90	351.10	

MZ05 COMPUERTA CIRCULAR C/REGULACIÓN MOTORIZADA 	NOMENCLATURA											
	ARTICULO	TAMAÑO	ACABADO	COM								
	MZ05	100 - 100 mm 200 - 200 mm 125 - 125 mm 250 - 250 mm 150 - 150 mm 300 - 300 mm 160 - 160 mm 350 - 350 mm	Galvanizado	IR - Infrarrojos C - Cable								
	Ejemplo: MZ05 200C *Indicar comunicación INALAMBRICA o CABLEADA (termostato cable, domotica, interruptor,...)											
	∅	100	125	150	160	200	250	300	350			
	€	188.00	190.80	193.70	196.60	198.95	204.80	208.35	211.85			

MZ06 DIFUSOR CIRCULAR MOTORIZADO 	NOMENCLATURA										
	ARTICULO	TAMAÑO	ACABADO	COM							
	MZ06	6 - 150 8 - 200 10 - 250 12 - 300	PT - Lacado Plata B - Blanco	IR - Infrarrojos C - Cable							
	Ejemplo: MZ06 8PTIR *Indicar comunicación INALAMBRICA o CABLEADA (termostato cable, domotica, interruptor,...)										
	Tamaño Difusor										€
	6" 150 MM.										176.90
8" 200 MM.										177.80	
10" 250 MM.										184.55	
12" 300 MM.										190.20	
14" 350 MM.										199.20	



MZ08 DIFUSOR CUADRADO MOTORIZADO 	NOMENCLATURA										
	ARTICULO	TAMAÑO	ACABADO	COM							
	MZ08	6 - 150 9 - 225 12 - 300 15 - 375	A - Anodizado B - Blanco	IR - Infrarrojos C - Cable							
	Ejemplo: MZ08 9AC *Indicar comunicación INALAMBRICA o CABLEADA (termostato cable, domotica, interruptor,...)										
	Tamaño Difusor										€
	6" 150 MM.										182.60
9" 225 MM.										189.25	
12" 300 MM.										195.00	
15" 375 MM.										201.70	

Artículo	Descripción	Fotografía	PRECIO € Fabrica sin IVA
----------	-------------	------------	--------------------------

Los precios expresados de las rejillas son con CLIPS. Si desea Pestillo o Tornillo se añadirá al PVP el coste de 2eur.

MA01	REJILLA SIMPLE DEFLEXIÓN HORIZONTAL		H/L	200	250	300	350	400	450	500	600	700	800	900	1000
				100	5.80	6.20	6.60	7.00	7.50	7.90	8.35	9.80	10.70	11.55	12.20
			150	6.75	7.45	8.00	8.60	9.15	9.75	10.45	12.55	13.75	15.00	16.00	17.95
			200	8.00	8.75	9.40	10.25	10.90	11.65	12.25	14.90	16.40	17.70	18.90	21.50
NOMENCLATURA			250		12.10	13.25	14.35	15.40	16.55	17.65	21.00	23.90	26.10	27.75	31.65
			300			14.85	16.15	17.30	18.60	19.85	23.80	27.10	29.55	31.30	35.90
			350				18.10	19.70	21.10	22.55	28.00	31.05	33.95	36.05	41.35
			400					21.60	23.15	24.80	30.40	34.10	37.40	39.60	45.55
			500							29.50	37.15	41.10	45.05	47.70	55.00
			600								43.40	48.10	52.80	56.00	64.65

Ejemplo: MA01 300x150CB

MA01Q	REJILLA SIMPLE DEFLEXIÓN HORIZONTAL + REGULACIÓN		H/L	200	250	300	350	400	450	500	600	700	800	900	1000			
				100	14.00	15.05	15.90	16.90	18.05	18.90	20.05	22.60	24.50	26.60	28.20	30.85		
MA01X	MONTADA + PALANCA					150	15.65	16.85	18.00	19.20	20.30	21.50	22.75	27.55	30.10	33.00	35.30	38.65
				200	17.95	19.40	20.80	22.35	23.70	25.20	26.50	32.50	35.75	38.75	41.50	45.70		
NOMENCLATURA			250		24.00	26.05	28.00	29.90	31.90	33.85	41.10	45.90	49.85	53.30	58.85			
			300			31.00	31.30	33.45	35.75	38.00	46.25	51.70	56.20	60.15	66.50			
			350				34.80	37.55	40.00	42.65	52.30	58.40	63.60	67.90	75.35			
			400					41.10	43.90	46.90	58.00	63.70	70.00	74.75	83.00			
			500							55.50	69.35	76.70	84.50	90.80	101.95			
			600								80.70	89.60	98.90	106.40	119.05			

Ejemplo: MA01Q300x150CB

MA02	REJILLA SIMPLE DEFLEXIÓN VERTICAL		H/L	200	250	300	350	400	450	500	600	700	800	900	1000
				100	6.90	7.50	8.15	8.65	9.30	9.75	10.55	12.30	13.50	14.65	15.75
			150	7.85	8.40	9.25	9.80	10.70	11.35	12.20	14.60	16.05	17.45	18.70	21.00
			200	8.00	9.65	10.65	11.40	12.30	13.10	14.20	16.90	18.70	20.35	21.65	24.65
NOMENCLATURA			250		12.10	13.10	14.10	15.25	16.25	17.70	21.50	23.55	25.80	27.45	34.50
			300			14.80	15.65	17.00	18.05	19.75	23.95	26.50	29.00	30.80	35.40
			350				18.15	18.70	19.95	21.90	26.70	29.40	32.30	34.15	39.55
			400					21.60	21.85	23.90	29.30	32.35	35.50	37.45	43.30
			500							29.50	34.60	38.30	42.00	44.30	51.40
			600								43.60	44.15	48.35	51.05	59.45

Ejemplo: MA02 300x150CB

MA03	REJILLA SIMPLE DEFLEXIÓN HORIZONTAL LAMA FIJA 45º		H/L	200	250	300	350	400	450	500	600	700	800	900	1000
				100	7.15	7.75	8.35	9.00	9.75	10.55	11.40	13.20	15.95	17.15	20.00
			150	8.55	9.20	9.95	10.75	11.90	12.55	13.50	15.70	18.95	20.35	23.80	25.60
			200	10.10	10.90	11.80	12.75	13.75	14.90	16.05	18.60	22.50	24.20	28.20	30.30
NOMENCLATURA			250		12.35	13.35	14.40	15.55	16.80	18.15	21.75	25.40	27.30	31.85	34.30
			300			15.10	16.25	17.55	19.00	20.50	24.55	28.75	30.90	36.05	38.75
			350				19.15	20.70	22.35	24.15	28.15	32.50	36.35	40.75	45.60
			400					22.50	24.25	26.20	30.95	36.70	39.50	46.00	49.50
			500							33.35	38.75	44.95	50.30	56.35	63.15
			600								46.50	53.00	59.35	66.50	68.40
			700									64.75	71.20	78.35	86.20
			800										81.25	89.35	98.30
			900											101.90	112.10
			1000												127.80

Ejemplo: MA03 300x150CB

Artículo	Descripción	Fotografía	PRECIO € Fabrica sin IVA										
----------	-------------	------------	--------------------------	--	--	--	--	--	--	--	--	--	--

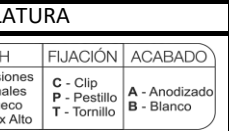
Artículo	Descripción	Fotografía	H/L	200	250	300	350	400	450	500	600	700	800	900	1000
			MA03Q	REJILLA SIMPLE HORIZ. FIJA 45º + REGULACIÓN		100	15.35	16.60	17.65	18.90	20.30	21.55	23.10	26.00	29.70
MA03X	MONTADA + PALANCA		150	17.45	18.60	19.95	21.35	23.05	24.30	25.80	30.70	35.30	38.35	43.10	46.30
NOMENCLATURA			200	20.05	21.55	23.20	24.85	26.55	28.45	30.30	36.20	41.85	45.25	50.80	54.50
ARTÍCULO REGULACIÓN LxH FIJACIÓN ACABADO			250		24.25	26.15	28.05	30.05	32.15	34.35	41.85	47.40	51.05	57.40	61.50
MA03Q Palanca Dimensiones Nominales de hueco Largo x Alto C - Clip P - Pestillo T - Tornillo A - Anodizado B - Blanco			300			29.25	31.40	33.70	36.15	38.65	47.00	53.35	57.55	64.60	69.35
MA03X Tornillo Dimensiones Nominales de hueco Largo x Alto C - Clip P - Pestillo T - Tornillo A - Anodizado B - Blanco			350				35.85	38.55	41.30	44.25	52.45	59.85	66.00	72.60	79.60
* Regulación tornillo descontar al precio de la derecha 1.10eur.			400					42.00	45.00	48.30	58.55	66.20	72.10	81.15	86.95
			500							59.35	70.95	80.50	89.75	99.45	110.10
			600								83.80	94.50	105.50	116.90	122.80



Ejemplo: MA03X300x150CB

Artículo	Descripción	Fotografía	H/L	200	250	300	350	400	450	500	600	700	800	900	1000
			MA04	REJILLA SIMPLE DEFLEXIÓN VERTICAL LAMA FIJA 45º		100	8.00	8.70	9.40	11.10	11.95	13.00	14.00	16.25	21.10
NOMENCLATURA			150	9.50	10.35	11.20	12.60	13.90	15.30	16.65	19.30	23.40	27.25	32.00	34.20
ARTÍCULO LxH FIJACIÓN ACABADO			200	10.10	11.60	12.75	14.15	15.40	16.95	18.65	22.00	25.95	30.40	35.55	40.50
MA04 Dimensiones Nominales de hueco Largo x Alto C - Clip P - Pestillo T - Tornillo A - Anodizado B - Blanco			250		12.35	14.15	15.30	17.10	18.90	20.70	24.40	28.80	33.70	39.50	45.85
			300			15.10	17.35	18.95	20.90	22.95	27.10	31.95	36.80	40.10	48.65
			350				19.15	21.10	23.20	25.50	30.10	35.50	40.80	46.95	54.00
			400					22.45	25.75	28.30	33.40	39.40	44.15	49.35	55.35
			500							33.35	39.40	46.50	52.05	58.35	65.30
			600								46.50	54.85	61.45	68.80	77.10
			700									64.75	72.50	81.20	90.95
			800										81.20	91.00	101.90
			900											101.90	114.10
			1000												127.85

Ejemplo: MA04 300x150CB

Artículo	Descripción	Fotografía	H/L	200	250	300	350	400	450	500	600	700	800	900	1000
			MA05	REJILLA LAMA CURVA HORIZONTAL		100	8.85	9.45	10.00	10.50	11.00	11.50	12.30	15.05	16.45
NOMENCLATURA			150	9.95	10.80	11.60	12.30	13.00	13.75	14.80	17.75	19.45	21.20	22.90	24.60
ARTÍCULO LxH FIJACIÓN ACABADO			200	11.90	12.90	14.00	15.05	15.65	16.15	17.35	20.30	22.45	24.55	26.70	28.80
MA05 Dimensiones Nominales de hueco Largo x Alto C - Clip P - Pestillo T - Tornillo A - Anodizado B - Blanco			250		15.45	15.75	16.05	17.10	18.15	19.45	26.45	31.00	34.10	37.20	39.75
			300			17.10	17.85	19.00	20.05	21.60	28.70	34.75	38.30	41.70	44.75
			350				19.50	22.00	22.85	25.15	34.70	38.65	42.70	46.65	50.70
			400					25.35	28.00	30.00	37.95	42.35	46.35	51.30	56.75
			500							34.00	41.25	49.30	55.15	60.50	65.90
			600								48.00	55.25	59.70	65.65	76.40

Ejemplo: MA05 300x150CB

Artículo	Descripción	Fotografía	H/L	200	250	300	350	400	450	500	600	700	800	900	1000
			MA05Q	REJILLA LAMA CURVA HORIZO. + REGULACIÓN		100	17.05	18.30	19.30	20.40	21.55	22.50	24.00	27.85	30.25
MA05X	MONTADA + PALANCA		150	18.80	20.20	21.60	22.90	24.15	25.50	27.10	32.75	35.80	39.20	42.20	45.30
NOMENCLATURA			200	21.85	23.55	25.40	27.15	28.45	29.70	31.60	37.90	41.80	45.60	49.30	53.00
ARTÍCULO REGULACIÓN LxH FIJACIÓN ACABADO			250		27.35	28.55	29.70	31.60	33.50	35.65	46.55	53.00	57.85	62.75	66.95
MA05Q Palanca Dimensiones Nominales de hueco Largo x Alto C - Clip P - Pestillo T - Tornillo A - Anodizado B - Blanco			300			31.25	33.00	35.15	37.20	39.75	51.15	59.35	64.95	70.55	75.35
MA05X Tornillo Dimensiones Nominales de hueco Largo x Alto C - Clip P - Pestillo T - Tornillo A - Anodizado B - Blanco			350				36.20	39.85	41.80	45.25	59.00	66.00	72.35	78.50	84.70
* Regulación tornillo descontar al precio de la derecha 1.10eur.			400					44.85	48.75	52.10	65.55	71.85	78.95	86.45	94.20
			500							60.00	73.45	84.90	94.60	103.60	112.85
			600								85.35	96.75	105.80	116.05	130.80

Ejemplo: MA05X300x150CB

Artículo	Descripción	Fotografía	PRECIO € Fabrica sin IVA												
MA06	REJILLA LAMA CURVA HORIZONTAL DOBLE DIRECCION		H/L	200	250	300	350	400	450	500	600	700	800	900	1000
			100	8.85	9.45	10.00	10.50	11.00	11.50	12.30	15.05	16.45	17.75	19.05	20.50
			150	9.95	10.80	11.60	12.30	13.00	13.75	14.80	17.75	19.45	21.20	22.90	24.60
			200	11.90	12.90	14.00	15.05	15.65	16.15	17.35	20.30	22.45	24.55	26.70	28.80
			250		15.45	15.75	16.05	17.10	18.15	19.45	26.45	31.00	34.10	37.20	39.75
			300			17.10	17.85	19.00	20.05	21.60	28.70	34.75	38.30	41.70	44.75
			350				19.50	22.00	22.85	25.15	34.70	38.65	42.70	46.65	50.70
			400					25.35	28.00	30.00	37.95	42.35	46.35	51.30	56.75
			500							34.00	41.25	49.30	55.15	60.50	65.90
			600								48.00	55.25	59.70	65.65	76.40
NOMENCLATURA															
ARTÍCULO	LxH	FIJACIÓN	ACABADO												
MA06	Dimensiones Nominales de hueco Largo x Alto	C - Clip P - Pestillo T - Tornillo	A - Anodizado B - Blanco												

Ejemplo: MA06 300x150CB

MA07	REJILLA LAMA CURVA VERTICAL		H/L	200	250	300	350	400	450	500	600	700	800	900	1000
			100	9.85	11.20	11.80	13.60	14.20	14.80	15.85	22.45	26.65	30.20	34.75	36.05
			150	11.30	12.80	13.75	15.90	16.80	17.75	19.10	26.75	30.30	34.45	38.65	41.45
			200	11.90	14.80	16.50	18.05	19.45	20.85	22.45	29.85	33.00	36.65	42.40	46.70
			250		15.45	16.90	19.10	21.15	23.20	24.90	33.85	38.20	41.65	46.40	49.60
			300			17.10	19.85	23.30	25.20	27.15	37.15	40.90	46.20	50.45	54.25
			350				21.00	24.40	27.05	29.60	42.35	47.10	50.30	54.30	59.15
			400					25.35	29.00	31.35	45.50	53.65	57.95	62.20	67.50
			500							33.00	54.25	61.30	66.00	71.80	81.60
			600								48.00	66.00	71.60	81.60	87.30
NOMENCLATURA															
ARTÍCULO	LxH	FIJACIÓN	ACABADO												
MA07	Dimensiones Nominales de hueco Largo x Alto	C - Clip P - Pestillo T - Tornillo	A - Anodizado B - Blanco												

Ejemplo: MA07 300x150CB

MA08	REJILLA LAMA CURVA VERTICAL DOBLE DIRECCION		H/L	200	250	300	350	400	450	500	600	700	800	900	1000
			100	9.85	11.20	11.80	13.60	14.20	14.80	15.85	22.45	26.65	30.20	34.75	36.05
			150	11.30	12.80	13.75	15.90	16.80	17.75	19.10	26.75	30.30	34.45	38.65	41.45
			200	11.90	14.80	16.50	18.05	19.45	20.85	22.45	29.85	33.00	36.65	42.40	46.70
			250		15.45	16.90	19.10	21.15	23.20	24.90	33.85	38.20	41.65	46.40	49.60
			300			17.10	19.85	23.30	25.20	27.15	37.15	40.90	46.20	50.45	54.25
			350				21.00	24.40	27.05	29.60	42.35	47.10	50.30	54.30	59.15
			400					25.35	29.00	31.35	45.50	53.65	57.95	62.20	67.50
			500							33.00	54.25	61.30	66.00	71.80	81.60
			600								48.00	66.00	71.60	81.60	87.30
NOMENCLATURA															
ARTÍCULO	LxH	FIJACIÓN	ACABADO												
MA08	Dimensiones Nominales de hueco Largo x Alto	C - Clip P - Pestillo T - Tornillo	A - Anodizado B - Blanco												

Ejemplo: MA08 300x150CB

MA09	REJILLA FIJA 45° HORIZONTAL LAMA ANCHA		H/L	200	250	300	350	400	450	500	600	700	800	900	1000
			100	8.50	9.15	9.90	10.55	11.30	11.95	12.60	14.10	15.40	16.85	18.15	19.65
			150	9.65	10.55	11.45	12.35	13.35	14.25	15.15	17.00	18.90	20.65	22.50	24.40
			200	10.90	11.95	13.20	14.25	15.30	16.55	17.70	20.00	22.20	24.50	26.80	29.00
			250		16.30	17.95	19.65	21.30	22.90	24.55	27.85	31.20	34.50	37.75	41.10
			300			19.90	21.85	23.75	25.65	27.60	31.45	35.20	39.15	42.90	46.85
			350				24.55	26.75	28.90	31.10	35.55	39.80	44.20	48.75	52.40
			400					29.25	31.40	34.15	39.05	44.00	48.80	53.70	58.70
			500							40.20	46.20	52.25	58.15	64.10	70.10
			600								53.40	60.35	67.45	74.45	81.55
NOMENCLATURA															
ARTÍCULO	LxH	FIJACIÓN	ACABADO												
MA09	Dimensiones Nominales de hueco Largo x Alto	C - Clip P - Pestillo T - Tornillo	A - Anodizado B - Blanco												

Ejemplo: MA09 300x150CB

Artículo	Descripción	Fotografía	PRECIO € Fabrica sin IVA													
MA10	REJILLA FIJA 45º VERTICAL LAMA ANCHA		H/L	200	250	300	350	400	450	500	600	700	800	900	1000	
			100	9.75	10.85	12.50	13.65	15.15	16.75	18.45	20.90	24.40	27.35	40.55	45.40	
			150	11.15	12.55	14.45	15.85	17.65	19.50	21.50	24.55	28.50	32.15	45.05	48.35	
			200	12.55	14.35	16.45	18.25	20.25	22.40	24.80	28.20	33.25	36.90	49.45	49.15	
			250		16.30	18.45	22.30	22.70	27.15	28.30	32.30	44.55	42.05	54.15	52.55	
			300			20.50	23.20	25.30	29.40	31.50	36.05	47.75	46.90	58.85	58.60	
			350				24.55	28.20	31.60	34.50	39.80	54.95	51.65	63.35	64.55	
			400					29.25	33.90	36.60	43.50	62.60	57.45	72.55	71.85	
			500							40.20	52.45	71.50	67.20	83.75	84.05	
			600								53.40	77.05	83.50	94.20	101.80	
			NOMENCLATURA													
			ARTÍCULO	LxH	FIJACIÓN	ACABADO										
			MA10	Dimensiones Nominales de hueco Largo x Alto	C - Clip P - Pestillo T - Tornillo	A - Anodizado B - Blanco										

Ejemplo: MA10 300x150CB

MA11	REJILLA DOBLE DEFLEXIÓN HORIZONTAL DELANTE		H/L	200	250	300	350	400	450	500	600	700	800	900	1000	
			100	8.00	8.90	9.80	11.40	12.30	13.25	14.40	18.55	20.35	22.20	24.55	27.10	
			150	9.25	10.55	11.70	13.50	14.85	15.90	17.40	22.40	24.80	27.25	29.90	33.20	
			200	11.10	12.60	14.10	16.30	17.80	19.35	21.25	27.60	30.55	33.60	36.80	40.90	
			250		15.05	16.95	19.60	21.50	23.30	25.70	33.65	38.60	41.25	45.05	50.15	
			300			19.60	22.55	24.80	27.00	29.80	39.00	43.45	48.00	52.45	58.45	
			350				24.80	27.35	29.80	33.00	43.40	48.40	53.50	58.40	64.10	
			400					30.65	33.54	37.05	48.80	54.50	60.25	65.60	73.45	
			500							44.15	58.45	65.35	72.35	78.70	88.10	
			600								68.15	76.40	84.60	92.05	103.10	
			NOMENCLATURA													
			ARTÍCULO	LxH	FIJACIÓN	ACABADO										
			MA11	Dimensiones Nominales de hueco Largo x Alto	C - Clip P - Pestillo T - Tornillo	A - Anodizado B - Blanco										

Ejemplo: MA11 300x150CB

MA11Q MA11X	REJILLA DOBLE DEFLE. HORIZO. + REGULACIÓN MONTADA + PALANCA		H/L	200	250	300	350	400	450	500	600	700	800	900	1000		
			100	16.20	17.75	19.10	21.30	22.85	24.25	26.10	31.35	34.15	37.25	40.60	44.30		
			150	18.15	19.95	21.70	24.10	26.00	27.65	29.70	37.40	41.15	45.25	49.20	53.90		
			200	21.05	23.25	25.50	28.40	30.60	32.90	35.50	45.20	49.90	54.65	59.40	65.10		
			250		26.95	29.75	33.25	36.00	38.65	41.90	53.75	60.60	65.00	70.60	77.35		
			300			33.75	37.70	40.95	44.15	47.95	61.45	68.05	74.65	81.30	89.05		
			350				41.50	45.20	48.75	53.10	67.70	75.75	83.15	90.25	99.10		
			400					50.15	54.20	59.15	76.40	84.00	92.85	100.75	110.90		
			500							70.15	90.65	100.95	111.80	121.80	135.05		
			600								105.45	117.90	130.70	142.45	157.50		
			NOMENCLATURA														
			ARTÍCULO	REGULACIÓN	LxH	FIJACIÓN	ACABADO										
			MA11Q	Palanca	Dimensiones Nominales de hueco Largo x Alto	C - Clip P - Pestillo T - Tornillo	A - Anodizado B - Blanco										
MA11X	Tornillo																
* Regulación tornillo descontar al precio de la derecha 1.10eur.																	

Ejemplo: MA11Q300x150CB

MA12	REJILLA DOBLE DEFLEXIÓN VERTICAL DELANTE		H/L	200	250	300	350	400	450	500	600	700	800	900	1000	
			100	8.00	8.90	9.80	11.40	12.30	13.25	14.40	18.55	20.35	22.20	24.55	27.10	
			150	9.25	10.55	11.70	13.50	14.85	15.90	17.40	22.40	24.80	27.25	29.90	33.20	
			200	11.10	12.60	14.10	16.30	17.80	19.35	21.25	27.60	30.55	33.60	36.80	40.90	
			250		15.05	16.95	19.60	21.50	23.30	25.70	33.65	38.60	41.25	45.05	50.15	
			300			19.60	22.55	24.80	27.00	29.80	39.00	43.45	48.00	52.45	58.45	
			350				24.80	27.35	29.80	33.00	43.40	48.40	53.50	58.40	64.10	
			400					30.65	33.54	37.05	48.80	54.50	60.25	65.60	73.45	
			500							44.15	58.45	65.35	72.35	78.70	88.10	
			600								68.15	76.40	84.60	92.05	103.10	
			NOMENCLATURA													
			ARTÍCULO	LxH	FIJACIÓN	ACABADO										
			MA12	Dimensiones Nominales de hueco Largo x Alto	C - Clip P - Pestillo T - Tornillo	A - Anodizado B - Blanco										

Ejemplo: MA12 300x150CB

Artículo	Descripción	Fotografía	PRECIO € Fabrica sin IVA										
----------	-------------	------------	--------------------------	--	--	--	--	--	--	--	--	--	--

MA12Q	REJILLA DOBLE			
	DEFLE. VERTI. + REGULACIÓN			
MA12X	MONTADA +			
	PALANCA			
NOMENCLATURA				
ARTÍCULO	REGULACIÓN	LxH	FIJACIÓN	ACABADO
MA12Q	Palanca	Dimensiones Nominales de hueco Largo x Alto	C - Clip P - Pestillo T - Tornillo	A - Anodizado B - Blanco
MA12X	Tornillo			

* Regulación tornillo descontar al precio de la derecha 1.10eur.

H/L	200	250	300	350	400	450	500	600	700	800	900	1000
100	16.20	17.75	19.10	21.30	22.85	24.25	26.10	31.35	34.15	37.25	40.60	44.30
150	18.15	19.95	21.70	24.10	26.00	27.65	29.70	37.40	41.15	45.25	49.20	53.90
200	21.05	23.25	25.50	28.40	30.60	32.90	35.50	45.20	49.90	54.65	59.40	65.10
250		26.95	29.75	33.25	36.00	38.65	41.90	53.75	60.60	65.00	70.60	77.35
300			33.75	37.70	40.95	44.15	47.95	61.45	68.05	74.65	81.30	89.05
350				41.50	45.20	48.75	53.10	67.70	75.75	83.15	90.25	99.10
400					50.15	54.20	59.15	76.40	84.00	92.85	100.75	110.90
500							70.15	90.65	100.95	111.80	121.80	135.05
600								105.45	117.90	130.70	142.45	157.50

Ejemplo: MA12Q300x150CB

MA13	REJILLA LAMA		
	FIJA 45º PARA		
	EXTERIOR CON		
	MALLA		
NOMENCLATURA			
ARTÍCULO	LxH	FIJACIÓN	ACABADO
MA13	Dimensiones Nominales de hueco Largo x Alto	C - Clip T - Tornillo	A - Anodizado B - Blanco

* Opción añadir filtro incremento 0.0001 eur/mm².
Ejemplo:
300x150: 45000x0.0001= 4.5eur

H/L	200	250	300	350	400	450	500	600	700	800	900	1000
100	11.80	12.95	14.10	15.25	16.45	17.60	18.75	21.10	23.35	25.70	28.05	30.45
150	13.90	15.40	16.85	18.30	19.80	21.30	22.70	25.65	28.60	31.55	34.55	37.55
200	16.55	18.45	20.40	22.30	24.25	26.30	28.10	31.95	35.80	39.65	43.60	47.50
250		20.90	23.15	25.40	27.60	29.90	32.10	36.55	41.00	45.50	50.05	54.60
300			26.70	29.40	32.10	34.80	37.45	42.85	48.25	53.60	59.05	64.55
350				32.40	35.45	38.45	41.45	49.45	55.45	62.30	69.60	75.70
400					39.90	43.25	46.85	55.75	62.70	70.40	78.65	85.60
500							50.80	66.65	75.10	84.40	94.10	102.70
600								77.55	87.55	98.30	109.65	119.70

Ejemplo: MA13 300x150CB

MA14	REJILLA LINEAL	
	SIN MARCO 0º	
NOMENCLATURA		
ARTÍCULO	LxH	ACABADO
MA14	Dimensiones Nominales de hueco Largo x Alto	A - Anodizado B - Blanco

H/L	200	250	300	350	400	450	500	600	700	800	900	1000
75	7.50	8.10	8.55	9.15	9.70	10.25	10.85	12.65	14.35	16.15	16.65	19.60
100	7.50	8.10	8.55	9.15	9.70	10.25	10.85	12.65	14.35	16.15	16.65	19.60
150	9.35	10.05	12.50	13.15	14.40	15.35	16.25	18.45	20.80	23.00	25.15	27.45
200	11.65	12.55	14.55	16.10	18.65	19.35	20.95	24.35	27.05	29.95	32.65	35.25
250		15.10	17.10	19.10	21.25	23.25	25.40	29.45	35.80	37.70	41.75	45.90
300			19.65	22.20	24.65	27.25	29.70	34.70	39.75	44.85	49.75	54.90
350				30.60	35.70	38.35	38.90	44.25	50.20	56.20	62.15	68.10

Ejemplo: MA14 300x150B

Posibilidad de fabricar hasta 2000mm de una pieza.

Fijación directa en obra.

MA15	REJILLA LINEAL	
	SIN MARCO 20º	
NOMENCLATURA		
ARTÍCULO	LxH	ACABADO
MA15	Dimensiones Nominales de hueco Largo x Alto	A - Anodizado B - Blanco

H/L	200	250	300	350	400	450	500	600	700	800	900	1000
75	7.50	8.10	8.55	9.15	9.70	10.25	10.85	12.65	14.35	16.15	16.65	19.60
100	7.50	8.10	8.55	9.15	9.70	10.25	10.85	12.65	14.35	16.15	16.65	19.60
150	9.35	10.05	12.50	13.15	14.40	15.35	16.25	18.45	20.80	23.00	25.15	27.45
200	11.65	12.55	14.55	16.10	18.65	19.35	20.95	24.35	27.05	29.95	32.65	35.25
250		15.10	17.10	19.10	21.25	23.25	25.40	29.45	35.80	37.70	41.75	45.90
300			19.65	22.20	24.65	27.25	29.70	34.70	39.75	44.85	49.75	54.90
350				30.60	35.70	38.35	38.90	44.25	50.20	56.20	62.15	68.10

Ejemplo: MA15 300x150B

Posibilidad de fabricar hasta 2000mm de una pieza.

Fijación directa en obra.

Artículo	Descripción	Fotografía	PRECIO € Fabrica sin IVA
----------	-------------	------------	--------------------------

H/L	200	250	300	350	400	450	500	600	700	800	900	1000
	75	11.15	12.20	12.80	13.40	13.85	14.25	14.95	17.55	19.95	22.35	24.35
100	11.15	12.20	12.80	13.40	13.85	14.25	14.95	17.55	19.95	22.35	24.35	26.40
150	13.25	14.75	16.15	17.90	17.70	19.40	20.55	23.45	26.65	29.45	32.25	35.25
200	15.25	17.35	19.30	21.40	21.60	23.45	25.35	29.10	32.90	36.65	40.40	44.15
250		21.60	24.40	27.05	27.45	29.90	32.45	37.45	42.60	47.55	52.55	57.50
300			27.70	30.90	31.45	34.35	37.40	43.30	49.35	55.25	61.25	67.20
350				33.50	36.85	40.15	43.50	50.45	57.40	64.20	71.25	78.20

Ejemplo: MA16 300x150CB

Posibilidad de fabricar hasta 2000mm de una pieza.

H/L	200	250	300	350	400	450	500	600	700	800	900	1000
	100	19.35	21.05	22.10	23.30	24.40	25.25	26.65	30.35	33.75	37.40	40.40
150	22.15	24.15	26.15	28.50	28.85	31.15	32.85	38.45	43.00	47.45	51.55	55.95
200	25.20	28.00	30.70	33.50	34.40	37.00	39.60	46.70	52.25	57.70	63.00	68.35
250		33.50	37.20	40.70	41.95	45.25	48.65	57.55	64.60	71.30	78.10	84.70
300			41.85	46.05	47.60	51.50	55.55	65.75	73.95	81.90	90.10	97.80
350				50.20	54.70	59.10	63.60	74.75	84.75	93.85	103.10	112.20

Ejemplo: MA16X300x150CB

* Regulación tornillo descontar al precio de la derecha 1.10eur.

H/L	200	250	300	350	400	450	500	600	700	800	900	1000
	75	11.15	12.20	12.80	13.40	13.85	14.25	14.95	17.55	19.95	22.35	24.35
100	11.15	12.20	12.80	13.40	13.85	14.25	14.95	17.55	19.95	22.35	24.35	26.40
150	13.25	14.75	16.15	17.90	17.70	19.40	20.55	23.45	26.65	29.45	32.25	35.25
200	15.25	17.35	19.30	21.40	21.60	23.45	25.35	29.10	32.90	36.65	40.40	44.15
250		21.60	24.40	27.05	27.45	29.90	32.45	37.45	42.60	47.55	52.55	57.50
300			27.70	30.90	31.45	34.35	37.40	43.30	49.35	55.25	61.25	67.20
350				33.50	36.85	40.15	43.50	50.45	57.40	64.20	71.25	78.20

Ejemplo: MA17 300x150CB

Posibilidad de fabricar hasta 2000mm de una pieza.

H/L	200	250	300	350	400	450	500	600	700	800	900	1000
	100	19.35	21.05	22.10	23.30	24.40	25.25	26.65	30.35	33.75	37.40	40.40
150	22.15	24.15	26.15	28.50	28.85	31.15	32.85	38.45	43.00	47.45	51.55	55.95
200	25.20	28.00	30.70	33.50	34.40	37.00	39.60	46.70	52.25	57.70	63.00	68.35
250		33.50	37.20	40.70	41.95	45.25	48.65	57.55	64.60	71.30	78.10	84.70
300			41.85	46.05	47.60	51.50	55.55	65.75	73.95	81.90	90.10	97.80
350				50.20	54.70	59.10	63.60	74.75	84.75	93.85	103.10	112.20

Ejemplo: MA17X300x150CB

* Regulación tornillo descontar al precio de la derecha 1.10eur.

Artículo	Descripción	Fotografía	PRECIO € Fabrica sin IVA
----------	-------------	------------	--------------------------

MA50	ESQUINA REJILLA LINEAL	
	NOMENCLATURA	
ARTICULO	ALTURA	ACABADO
MA50	100 150	A - Anodizado B - Lacado Blanco

Medida Altura	€
100	54.00
150	66.00

Ejemplo: MA50 150B

Cada lateral tiene una medida de 50cm de largo por la parte externa.

Sólo disponible para modelo MA16 a 0°.

MA18	REJILLA LAMA ANCHA PARA TECHO MODULAR	
	NOMENCLATURA	
ARTICULO	LxH	ACABADO
MA18	300 - 300x300 5953 - 595x300 5955 - 595x595	A - Anodizado B - Blanco

Medida	€
300x300	19.90
595x300	31.45
595x595	53.40

Ejemplo: MA18 595x595B

Sin sistema de fijación.

Modelo Plenum	Tamaño	€
Plenum MA51A	300x300	36.40
Plenum MA51B	595x300	49.00
Plenum MA51C	595x595	52.80
Plenum MA51D*	595x595	52.80

MA51A/B con boca en el lateral de 200mm diámetro.

MA51C con boca en el lateral de 250mm diámetro.

* MA51D. Altura plenum 100mm con boca trasera 250mm.

Aislado. Consultar pag. 50.

MA19	REJILLA LAMA ANCHA PARA TECHO MODULAR DE DOS DIRECCIONES	
	NOMENCLATURA	
ARTICULO	LxH	ACABADO
MA19	300 - 300x300 5953 - 595x300 5955 - 595x595	A - Anodizado B - Blanco

Medida	€
300x300	22.00
595x300	34.70
595x595	58.95

Ejemplo: MA19 595x595B

Sin sistema de fijación.

Modelo Plenum	Tamaño	€
Plenum MA51A	300x300	36.40
Plenum MA51B	595x300	49.00
Plenum MA51C	595x595	52.80
Plenum MA51D*	595x595	52.80

MA51A/B con boca en el lateral de 200mm diámetro.

MA51C con boca en el lateral de 250mm diámetro.

* MA51D. Altura plenum 100mm con boca trasera 250mm.

Aislado. Consultar pag. 50.

MA20	REJILLA LAMA CURVA PARA TECHO MODULAR	
	NOMENCLATURA	
ARTICULO	LxH	ACABADO
MA20	300 - 300x300 5953 - 595x300 5955 - 595x595	A - Anodizado B - Blanco

Medida	€
300x300	17.15
595x300	28.70
595x595	48.00

Ejemplo: MA20 595x595B

Sin sistema de fijación.

Modelo Plenum	Tamaño	€
Plenum MA51A	300x300	36.40
Plenum MA51B	595x300	49.00
Plenum MA51C	595x595	52.80
Plenum MA51D*	595x595	52.80

MA51A/B con boca en el lateral de 200mm diámetro.

MA51C con boca en el lateral de 250mm diámetro.

* MA51D. Altura plenum 100mm con boca trasera 250mm.

Aislado. Consultar pag. 50.

Artículo	Descripción	Fotografía	PRECIO € Fabrica sin IVA
----------	-------------	------------	--------------------------

MA21	REJILLA LAMA CURVA PARA TECHO MODULAR DOBLE DIRECCION	
	NOMENCLATURA	
ARTÍCULO	LxH	ACABADO
MA21	300 - 300x300 5953 - 595x300 5955 - 595x595	A - Anodizado B - Blanco

Medida	€
300x300	17.15
595x300	28.70
595x595	48.00

Ejemplo: MA21 595x595B

Sin sistema de fijación.

Modelo Plenum	Tamaño	€
Plenum MA51A	300x300	36.40
Plenum MA51B	595x300	49.00
Plenum MA51C	595x595	52.80
Plenum MA51D*	595x595	52.80

MA51A/B con boca en el lateral de 200mm diámetro.

MA51C con boca en el lateral de 250mm diámetro.

* MA51D. Altura plenum 100mm con boca trasera 250mm.

Aislado. Consultar pag. 50.

MA22	REJILLA SIMPLE DEFLEXIÓN PARA TECHO MODULAR	
	NOMENCLATURA	
ARTÍCULO	LxH	ACABADO
MA22	300x300 595x300 595x595	A - Anodizado B - Blanco

Medida	€
300x300	14.85
595x300	23.80
595x595	43.35

Ejemplo: MA22 595x595B

Sin sistema de fijación.

Modelo Plenum	Tamaño	€
Plenum MA51A	300x300	36.40
Plenum MA51B	595x300	49.00
Plenum MA51C	595x595	52.80
Plenum MA51D*	595x595	52.80

MA51A/B con boca en el lateral de 200mm diámetro.

MA51C con boca en el lateral de 250mm diámetro.

* MA51D. Altura plenum 100mm con boca trasera 250mm.

Aislado. Consultar pag. 50.

MA23	REJILLA LAMA FIJA 45º PARA TECHO MODULAR	
	NOMENCLATURA	
ARTÍCULO	LxH	ACABADO
MA23	300x300 595x300 595x595	A - Anodizado B - Blanco

Medida	€
300x300	15.10
595x300	24.55
595x595	46.50

Ejemplo: MA23 595x595B

Sin sistema de fijación.

Modelo Plenum	Tamaño	€
Plenum MA51A	300x300	36.40
Plenum MA51B	595x300	49.00
Plenum MA51C	595x595	52.80
Plenum MA51D*	595x595	52.80

MA51A/B con boca en el lateral de 200mm diámetro.

MA51C con boca en el lateral de 250mm diámetro.

* MA51D. Altura plenum 100mm con boca trasera 250mm.

Aislado. Consultar pag. 50.

MA43	FIJACIONES	
	NOMENCLATURA	
ARTÍCULO	FIJACIÓN	
MA43	C - Clips T - Tornillos P - Pestillo	

Los precios de fijaciones mostradas en tarifa son para fijación con CLIPS.
En caso de necesitar otro tipo de fijación, sumar 2.00eur por rejilla.

Venta unidades sueltas	€
Clips 4 Piezas	1.10
Pestillos 2 Piezas	2.00
2 Tornillos + 2 Tapones	1.50

Ejemplo: MA43C

Bajo pedido, se puede colocar en rejillas Malla y Filtro.
Consultar cotización al departamento comercial.

recomienda para rejillas instaladas en TECHO fijación mediante Tornillo o Pestillo.

Artículo	Descripción	Fotografía	PRECIO € Fabrica sin IVA
----------	-------------	------------	--------------------------

MA24	DIFUSOR CIRCULAR										
	NOMENCLATURA										
<table border="1"> <thead> <tr> <th>ARTICULO</th> <th>TAMAÑO</th> <th>ACABADO</th> </tr> </thead> <tbody> <tr> <td rowspan="4">MA24</td> <td>6 - 150</td> <td rowspan="4">PT - Lacado Plata B - Lacado Blanco</td> </tr> <tr> <td>8 - 200</td> </tr> <tr> <td>10 - 250</td> </tr> <tr> <td>12 - 300 14 - 350</td> </tr> </tbody> </table>			ARTICULO	TAMAÑO	ACABADO	MA24	6 - 150	PT - Lacado Plata B - Lacado Blanco	8 - 200	10 - 250	12 - 300 14 - 350
ARTICULO	TAMAÑO	ACABADO									
MA24	6 - 150	PT - Lacado Plata B - Lacado Blanco									
	8 - 200										
	10 - 250										
	12 - 300 14 - 350										

Medida	€ Difusor + Puente + Regulación
6" 150 MM.	14.55
8" 200 MM.	15.85
10" 250 MM.	20.00
12" 300 MM.	28.90
14" 350 MM.	34.95

Modelo Cuello	€
MA24C6	9.35
MA24C8	9.45
MA24C10	9.55
MA24C12	9.60
MA24C14	9.70



Ejemplo: MA24 6B

MA24P	PLENUM DIFUSOR CIRCULAR								
	NOMENCLATURA								
<table border="1"> <thead> <tr> <th>ARTICULO</th> <th>TAMAÑO</th> </tr> </thead> <tbody> <tr> <td rowspan="4">MA24P</td> <td>6 - 150</td> </tr> <tr> <td>8 - 200</td> </tr> <tr> <td>10 - 250</td> </tr> <tr> <td>12 - 300 14 - 350</td> </tr> </tbody> </table>			ARTICULO	TAMAÑO	MA24P	6 - 150	8 - 200	10 - 250	12 - 300 14 - 350
ARTICULO	TAMAÑO								
MA24P	6 - 150								
	8 - 200								
	10 - 250								
	12 - 300 14 - 350								

Modelo Plenum	Diam. Boca	€	€ Aislado
6" 150 MM.	150mm	29.90	53.75
8" 200 MM.	200mm	41.90	64.95
10" 250 MM.	200mm	41.90	64.95
12" 300 MM.	250mm	52.80	97.25
14" 350 MM.	250mm	52.80	97.25



*Vista interior.

Ejemplo: MA24P 6

Plenum con entrada boca lateral.

MA25	DIFUSOR CUADRADO											
	NOMENCLATURA											
<table border="1"> <thead> <tr> <th>ARTICULO</th> <th>TAMAÑO</th> <th>ACABADO</th> </tr> </thead> <tbody> <tr> <td rowspan="5">MA25</td> <td>6 - 150</td> <td rowspan="5">A - Anodizado B - Lacado Blanco</td> </tr> <tr> <td>9 - 225</td> </tr> <tr> <td>12 - 300</td> </tr> <tr> <td>15 - 375</td> </tr> <tr> <td>18 - 450 (595*595)</td> </tr> </tbody> </table>			ARTICULO	TAMAÑO	ACABADO	MA25	6 - 150	A - Anodizado B - Lacado Blanco	9 - 225	12 - 300	15 - 375	18 - 450 (595*595)
ARTICULO	TAMAÑO	ACABADO										
MA25	6 - 150	A - Anodizado B - Lacado Blanco										
	9 - 225											
	12 - 300											
	15 - 375											
	18 - 450 (595*595)											

Medida	€ Difusor + Puente + Regulación
6" 150 MM.	29.75
9" 225 MM.	38.90
12" 300 MM.	51.75
15" 375 MM.	61.85
18" 450 MM.	78.65

Ejemplo: MA25 6B

MA25P	PLENUM DIFUSOR CUADRADO									
	NOMENCLATURA									
<table border="1"> <thead> <tr> <th>ARTICULO</th> <th>TAMAÑO</th> </tr> </thead> <tbody> <tr> <td rowspan="5">MA25P</td> <td>6 - 150</td> </tr> <tr> <td>9 - 225</td> </tr> <tr> <td>12 - 300</td> </tr> <tr> <td>15 - 375</td> </tr> <tr> <td>18 - 450 (595*595)</td> </tr> </tbody> </table>			ARTICULO	TAMAÑO	MA25P	6 - 150	9 - 225	12 - 300	15 - 375	18 - 450 (595*595)
ARTICULO	TAMAÑO									
MA25P	6 - 150									
	9 - 225									
	12 - 300									
	15 - 375									
	18 - 450 (595*595)									

Modelo Plenum	Diam. Boca	€	€ Aislado
6" 150 MM.	150mm	29.90	53.75
9" 225 MM.	200mm	41.90	64.95
12" 300 MM.	250mm	52.80	97.25
15" 375 MM.	250mm	52.80	97.25
18" 450 MM.	250mm	52.80	116.80



*Vista interior.

Ejemplo: MA25P 6

Plenums con entrada boca lateral.

Artículo	Descripción	Fotografía	PRECIO € Fabrica sin IVA
----------	-------------	------------	--------------------------

MA26	DIFUSOR CIRCULAR ALTA INDUCCIÓN										
	NOMENCLATURA										
<table border="1"> <thead> <tr> <th>ARTICULO</th> <th>TAMAÑO</th> <th>ACABADO</th> </tr> </thead> <tbody> <tr> <td rowspan="4">MA26</td> <td>6 - 150mm</td> <td rowspan="4">B - Lacado Blanco A - Anodizado</td> </tr> <tr> <td>8 - 200mm</td> </tr> <tr> <td>10 - 250mm</td> </tr> <tr> <td>14 - 350mm</td> </tr> </tbody> </table>			ARTICULO	TAMAÑO	ACABADO	MA26	6 - 150mm	B - Lacado Blanco A - Anodizado	8 - 200mm	10 - 250mm	14 - 350mm
ARTICULO	TAMAÑO	ACABADO									
MA26	6 - 150mm	B - Lacado Blanco A - Anodizado									
	8 - 200mm										
	10 - 250mm										
	14 - 350mm										

BLANCO	
Medida	€ Difusor + Puente + Regulación
6" 150 MM.	37.50
8" 200 MM.	46.50
10" 250 MM.	60.50
12" 300 MM.	80.00
14" 350 MM.	116.00

ANODIZADO	
Medida	€ Difusor + Puente + Regulación
6" 150 MM.	58.70
8" 200 MM.	78.10
10" 250 MM.	98.10
12" 300 MM.	126.30
14" 350 MM.	--

Ejemplo: MA26 6B
 *14" solo disponible en color Blanco.

Ejemplo: MA26 6A

MA27	DIFUSOR CIRCULAR PARA TECHO MODULAR										
	NOMENCLATURA										
<table border="1"> <thead> <tr> <th>ARTICULO</th> <th>TAMAÑO</th> <th>ACABADO</th> </tr> </thead> <tbody> <tr> <td rowspan="4">MA27</td> <td>6 - 150</td> <td rowspan="4">PT - Lacado Plata B - Lacado Blanco</td> </tr> <tr> <td>8 - 200</td> </tr> <tr> <td>10 - 250</td> </tr> <tr> <td>12 - 300</td> </tr> </tbody> </table>			ARTICULO	TAMAÑO	ACABADO	MA27	6 - 150	PT - Lacado Plata B - Lacado Blanco	8 - 200	10 - 250	12 - 300
ARTICULO	TAMAÑO	ACABADO									
MA27	6 - 150	PT - Lacado Plata B - Lacado Blanco									
	8 - 200										
	10 - 250										
	12 - 300										

Medida	€ Difusor + Compuerta
6" 150 MM.	34.75
8" 200 MM.	38.75
10" 250 MM.	45.75
12" 300 MM.	50.45

Modelo Plenum	Tamaño	€
Plenum MA51C	595x595	52.80
Plenum MA51D**	595x595	52.80

* Boca plenum en el lateral de 250mm diámetro.
 ** Plenum MA51D. Altura plenum 100mm con boca trasera de 250mm diámetro.

Aislado. Consultar pag. 50.

MA28	DIFUSOR CUADRADO PARA TECHO MODULAR									
	NOMENCLATURA									
<table border="1"> <thead> <tr> <th>ARTICULO</th> <th>TAMAÑO</th> <th>ACABADO</th> </tr> </thead> <tbody> <tr> <td rowspan="3">MA28</td> <td>6 - 150</td> <td rowspan="3">PT - Lacado Plata B - Lacado Blanco</td> </tr> <tr> <td>9 - 220</td> </tr> <tr> <td>12 - 300</td> </tr> </tbody> </table>			ARTICULO	TAMAÑO	ACABADO	MA28	6 - 150	PT - Lacado Plata B - Lacado Blanco	9 - 220	12 - 300
ARTICULO	TAMAÑO	ACABADO								
MA28	6 - 150	PT - Lacado Plata B - Lacado Blanco								
	9 - 220									
	12 - 300									

Medida	€ Difusor + Compuerta
6" 150 MM.	46.15
9" 220 MM.	52.45
12" 300 MM.	59.95

Modelo Plenum	Tamaño	€
Plenum MA51C	595x595	52.80
Plenum MA51D**	595x595	52.80

* Boca plenum en el lateral de 250mm diámetro.
 ** Plenum MA51D. Altura plenum 100mm con boca trasera de 250mm diámetro.

Aislado. Consultar pag. 50.

MA29	DIFUSOR RADIAL PARA TECHO MODULAR									
	NOMENCLATURA									
<table border="1"> <thead> <tr> <th>ARTICULO</th> <th>TAMAÑO</th> <th>ACABADO</th> </tr> </thead> <tbody> <tr> <td rowspan="4">MA29</td> <td>600 - 595x295, 625 - 620x305</td> <td rowspan="4">PT - Lacado Plata B - Lacado Blanco</td> </tr> <tr> <td>675 - 670x330, 1200 - 1195x295</td> </tr> <tr> <td>1250 - 1245x305, 1350 - 1345x330</td> </tr> </tbody> </table>			ARTICULO	TAMAÑO	ACABADO	MA29	600 - 595x295, 625 - 620x305	PT - Lacado Plata B - Lacado Blanco	675 - 670x330, 1200 - 1195x295	1250 - 1245x305, 1350 - 1345x330
ARTICULO	TAMAÑO	ACABADO								
MA29	600 - 595x295, 625 - 620x305	PT - Lacado Plata B - Lacado Blanco								
	675 - 670x330, 1200 - 1195x295									
	1250 - 1245x305, 1350 - 1345x330									

Medida Difusor	€
600 595X295 mm.	46.00
625 620X305 mm.	46.75
675 670X330 mm.	47.45
1200 1195X295 mm.	51.10
1250 1245X305 mm.	51.85
1350 1345X330 mm.	52.60

Modelo Plenum	€
Plenum MA51G0	52.80
Plenum MA51G1	54.00
Plenum MA51G2	59.00
Plenum MA51G3	87.10
Plenum MA51G4	93.80
Plenum MA51G5	99.65

Ejemplo: MA29 600B

Aislado. Consultar con Dep. Comercial.

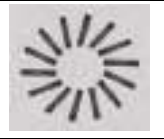
MA30	DIFUSOR ROTACIONAL PARA TECHO MODULAR													
	NOMENCLATURA													
<table border="1"> <thead> <tr> <th>ARTICULO</th> <th>TAMAÑO</th> <th>MONTAJE</th> <th>ACABADO</th> </tr> </thead> <tbody> <tr> <td rowspan="5">MA30</td> <td>14 - Ranuras</td> <td rowspan="5">P - Con Puente B - Sin Puente</td> <td rowspan="5">PT - Lacado Plata B - Lacado Blanco</td> </tr> <tr> <td>16 - Ranuras</td> </tr> <tr> <td>24 - Ranuras</td> </tr> <tr> <td>32 - Ranuras</td> </tr> <tr> <td>36 - Ranuras</td> </tr> </tbody> </table>			ARTICULO	TAMAÑO	MONTAJE	ACABADO	MA30	14 - Ranuras	P - Con Puente B - Sin Puente	PT - Lacado Plata B - Lacado Blanco	16 - Ranuras	24 - Ranuras	32 - Ranuras	36 - Ranuras
ARTICULO	TAMAÑO	MONTAJE	ACABADO											
MA30	14 - Ranuras	P - Con Puente B - Sin Puente	PT - Lacado Plata B - Lacado Blanco											
	16 - Ranuras													
	24 - Ranuras													
	32 - Ranuras													
	36 - Ranuras													

Medida Difusor	€ Difusor	€ Puente
14 ranuras 595x595 mm.	46.60	4.45
16 ranuras 595x595 mm.	49.50	4.45
24 ranuras 595x595 mm.	52.45	4.45
32 ranuras 595x595 mm.	61.00	4.45
36 ranuras 595x595 mm.	61.00	4.45

Modelo Plenum
Plenum MA51C
Plenum MA51D**
595x595
52.80

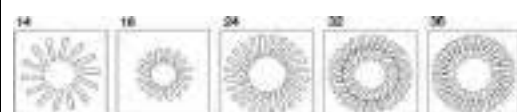

Ejemplo: MA30 14PB

Puente modelo: **MA30 PU595**

*Modelo montaje "P" puente no incluido en precio.

* Boca plenum en el lateral de 250mm diámetro.
 **Altura plenum 100mm con boca trasera de 250mm.

Aislado. Consultar pag. 50.

Artículo	Descripción	Fotografía	PRECIO € Fabrica sin IVA
----------	-------------	------------	--------------------------

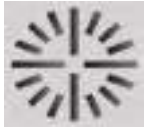
MA31	DIFUSOR RADIAL PARA TECHO MODULAR		
	NOMENCLATURA		
ARTICULO	TAMAÑO	MONTAJE	ACABADO
MA31	16 - Ranuras 24A - Ranuras 24B - Ranuras 32 - Ranuras 36 - Ranuras 40 - Ranuras	P - Con Puente S - Sin Puente	PT - Lacado Plata B - Lacado Blanco

Medida Difusor	€ Difusor	€ Puente
16 ranuras 595x595 mm.	46.60	4.45
24A ranuras 595x595 mm.	49.50	4.45
24B ranuras 595x595 mm.	52.45	4.45
32 ranuras 595x595 mm.	61.00	4.45
36 ranuras 595x595 mm.	61.00	4.45
40 ranuras 595x595 mm.	63.00	4.45

Modelo Plenum
Plenum MA51C
Plenum MA51D**
595x595
52.80

* Boca plenum en el lateral de 250mm diámetro.
 **Altura plenum 100mm con boca trasera de 250mm.
Aislado. Consultar pag. 50.

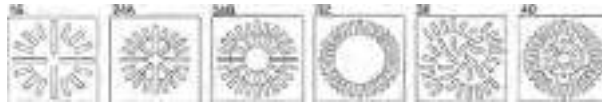

*Modelo montaje "P" puente no incluido en precio.

Ejemplo: **MA31 16PB**

Puente modelo: **MA30 PU595**

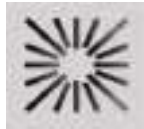
MA32	DIFUSOR RADIAL CUADRADO PARA TECHO MODULAR		
	NOMENCLATURA		
ARTICULO	TAMAÑO	MONTAJE	ACABADO
MA32	16 - Ranuras 24 - Ranuras 32 - Ranuras	P - Con Puente S - Sin Puente	PT - Lacado Plata B - Lacado Blanco

Medida Difusor	€ Difusor	€ Puente
16 ranuras 595x595 mm.	49.60	4.45
24 ranuras 595x595 mm.	53.90	4.45
32 ranuras 595x595 mm.	65.00	4.45

Modelo Plenum
Plenum MA51C
Plenum MA51D**
595x595
52.80

* Boca plenum en el lateral de 250mm diámetro.
 **Altura plenum 100mm con boca trasera de 250mm.
Aislado. Consultar pag. 50.

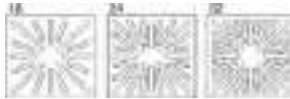

*Modelo montaje "P" puente no incluido en precio.

Ejemplo: **MA32 16PB**

Puente modelo: **MA30 PU595**

MA33	DIFUSOR ROTACIONAL PARA TECHO CONTINUO		
	NOMENCLATURA		
ARTICULO	TAMAÑO	MONTAJE	ACABADO
MA33	15 - Ranuras Ø400mm 16 - Ranuras Ø500mm 24 - Ranuras Ø600mm 36 - Ranuras Ø600mm	P - Con Puente	PT - Lacado Plata B - Lacado Blanco

Medida Difusor	€ Difusor	€ Puente
15 ranuras Ø400 mm.	42.40	4.45
16 ranuras Ø500 mm.	48.25	4.45
24 ranuras Ø600 mm.	48.25	4.45
36 ranuras Ø600 mm.	52.50	4.45

Modelo Plenum
Plenum MA51C
Plenum MA51D**
595x595
52.80

* Boca plenum en el lateral de 250mm diámetro.
 **Altura plenum 100mm con boca trasera de 250mm.
Aislado. Consultar pag. 50.



*Modelo montaje "P" puente no incluido en precio.

Ejemplo: **MA33 15PB**

Puente modelo: **MA33 PU400**

Puente modelo: **MA33 PU500**

Puente modelo: **MA33 PU600**

MA34	DIFUSOR RADIAL PARA TECHO CONTINUO		
	NOMENCLATURA		
ARTICULO	TAMAÑO	MONTAJE	ACABADO
MA34	16 - Ranuras Ø400mm 28 - Ranuras Ø500mm 32A - Ranuras Ø500mm 32B - Ranuras Ø600mm	P - Con Puente	PT - Lacado Plata B - Lacado Blanco

Medida Difusor	€ Difusor	€ Puente
16 ranuras Ø400 mm.	42.40	4.45
28 ranuras Ø500 mm.	48.25	4.45
32A ranuras Ø500 mm.	48.25	4.45
32B ranuras Ø600 mm.	52.50	4.45

Modelo Plenum
Plenum MA51C
Plenum MA51D**
595x595
52.80

* Boca plenum en el lateral de 250mm diámetro.
 **Altura plenum 100mm con boca trasera de 250mm.
Aislado. Consultar pag. 50.



*Modelo montaje "P" puente no incluido en precio.

Ejemplo: **MA34 16PB**

Puente modelo: **MA33 PU400**

Puente modelo: **MA33 PU500**

Puente modelo: **MA33 PU600**

Artículo	Descripción	Fotografía	PRECIO € Fabrica sin IVA	
----------	-------------	------------	--------------------------	--

MA51	PLENUMS DIFUSORES RADIALES ROTACIONALES					
	NOMENCLATURA					
<table border="1"> <tr> <th>ARTICULO</th> <th>MODELO</th> </tr> <tr> <td>MA51</td> <td>A, B, C, D, E, F</td> </tr> </table>		ARTICULO	MODELO	MA51	A, B, C, D, E, F	
ARTICULO	MODELO					
MA51	A, B, C, D, E, F					

Modelo Plenum	Medida	Diam. Boca	€	€ Aislado
Plenum MA51A	300x300	200mm	36.40	59.85
Plenum MA51B	595x300	200mm	49.00	75.55
Plenum MA51C	595x595	250mm	52.80	116.80
Plenum MA51D*	595x595	250mm	52.80	90.00
Plenum MA51E	400x400	200mm	42.85	66.85
Plenum MA51F	500x500	200mm	52.80	90.00

Ejemplo: MA51 B

* Plenum MA51D. Altura plenum 100mm con boca trasera de 250mm diámetro.
Plenums con entrada boca lateral.

MA35	DIFUSOR LINEAL									
	NOMENCLATURA									
<table border="1"> <tr> <th>ARTICULO</th> <th>TAMAÑO</th> <th>VIAS</th> <th>ACABADO</th> </tr> <tr> <td>MA35</td> <td>Longitud Nominal</td> <td>V1 V2 V3 V4</td> <td>A - Anodizado B - Lacado Blanco</td> </tr> </table>		ARTICULO	TAMAÑO	VIAS	ACABADO	MA35	Longitud Nominal	V1 V2 V3 V4	A - Anodizado B - Lacado Blanco	
ARTICULO	TAMAÑO	VIAS	ACABADO							
MA35	Longitud Nominal	V1 V2 V3 V4	A - Anodizado B - Lacado Blanco							
* Posibilidad de Regulación manual.										
										

Vías/L	500	600	700	800	900	1000	1100	1200
1	31.15	33.10	35.35	36.95	38.85	40.45	42.15	44.35
2	39.50	42.60	46.10	49.10	51.75	52.60	57.60	60.50
3	47.95	52.80	57.65	62.40	68.05	72.25	79.45	81.20
4	55.95	63.95	71.30	78.85	86.45	93.50	99.05	103.95

Vías/L	1300	1400	1500	1600	1700	1800	1900	2000
1	46.10	47.85	49.45	51.20	53.20	55.10	56.80	58.40
2	65.85	69.90	71.85	77.40	82.05	85.85	89.60	93.30
3	91.75	95.00	97.05	108.65	109.45	110.65	111.75	126.45
4	108.85	113.70	127.50	130.85	132.30	133.70	135.05	154.15

Ejemplo: MA35 1000V4B

*€ regulación
1.75 eur/50 cm y vía.

Puente de montaje				
Vías	1	2	3	4
	4.75	5.20	6.10	7.00

MA48	PLENUM DIFUSOR LINEAL									
	*Difusor no incluido.									
NOMENCLATURA										
<table border="1"> <tr> <th>ARTICULO</th> <th>TAMAÑO</th> <th>VIAS</th> <th>AISLADO</th> </tr> <tr> <td>MA48</td> <td>Longitud Nominal</td> <td>V1 V2 V3 V4</td> <td>N - Sin aislar A - Aislado</td> </tr> </table>		ARTICULO	TAMAÑO	VIAS	AISLADO	MA48	Longitud Nominal	V1 V2 V3 V4	N - Sin aislar A - Aislado	
ARTICULO	TAMAÑO	VIAS	AISLADO							
MA48	Longitud Nominal	V1 V2 V3 V4	N - Sin aislar A - Aislado							

Sin Aislar

Vías/L	500	1000	1500	2000
1	28.00	45.95	63.95	84.65
2	29.45	47.90	69.10	87.55
3	36.20	56.45	80.70	102.25
4	44.55	67.80	92.45	117.05

Ejemplo: MA48 1000V4N
Aislado

Vías/L	500	1000	1500	2000
1	52.00	73.50	110.60	153.90
2	53.30	77.70	118.60	160.70
3	59.50	95.35	145.20	197.60
4	67.95	116.05	172.30	235.10

Ejemplo: MA48 1000V4A

El plenum se suministra con una boca de entrada cada 500mm y se va añadiendo una boca más cada múltiplo de 500mm.
Posición de boca entrada aire en la parte superior.
Diámetro boca entrada 1Vía y 2Vías de 150mm.
Diámetro boca entrada 3Vías de 200mm.
Diámetro boca entrada 4Vías de 250mm.

MA49	ESQUINA DIFUSOR LINEAL							
	NOMENCLATURA							
<table border="1"> <tr> <th>ARTICULO</th> <th>VIAS</th> <th>ACABADO</th> </tr> <tr> <td>MA49</td> <td>1 2 3 4</td> <td>A - Anodizado B - Lacado Blanco</td> </tr> </table>		ARTICULO	VIAS	ACABADO	MA49	1 2 3 4	A - Anodizado B - Lacado Blanco	
ARTICULO	VIAS	ACABADO						
MA49	1 2 3 4	A - Anodizado B - Lacado Blanco						

Vías	€
1	87.00
2	102.00
3	121.50
4	142.75

Ejemplo: MA49 2B

Cada lateral tiene una medida de 50cm de largo por la parte externa.

Artículo	Descripción	Fotografía	PRECIO € Fabrica sin IVA
----------	-------------	------------	--------------------------

MA36	BOCA DE EXTRACCIÓN	
	NOMENCLATURA	
ARTICULO	TAMAÑO	ACABADO
MA36	80	B - Blanco
	100	
	125	
	150	

Medida	€
80 mm	3.50
100 mm	4.10
125 mm	4.55
150 mm	5.50

Ejemplo: MA36 80B

MA37	TOBERA IMPULSIÓN LARGO ALCANCE	
	NOMENCLATURA	
ARTICULO	TAMAÑO	ACABADO
MA37	125	B - Acabado Blanco PL - Lacado Plata
	160	
	200	
	250	
	315	

Medida	€
125 mm	44.85
160 mm	52.15
200 mm	69.05
250 mm	98.10
315 mm	116.50

Ejemplo: MA37 125B

Fijacion tornillo.

MA38	MULTI TOBERA RECTANGULAR			
	NOMENCLATURA			
ARTICULO	TAMAÑO	CONDUCTO	DIAMETRO	ACABADO
MA38	500	Circular	R1 - 200-250 R2 - 300-400	B - Blanco G - Gris
	1000			
	1500			
	2000			

Longitud (mm)	500	1000	1500	2000
€	46.90	83.95	121.00	158.00

500: Posee 5 Bocas.

Diámetro conducto:

1000: Posee 10 Bocas.

R1 - Ø200-250 mm.

1500: Posee 15 Bocas.

R2 - Ø300-400 mm.

2000: Posee 20 Bocas.

* Para otra cantidad de bocas consultar con el departamento comercial.

Ejemplo: MA38 500R1B

MA39	MULTI TOBERA RECTANGULAR CON MARCO		
	NOMENCLATURA		
ARTICULO	BOCAS	LINEAS	ACABADO
MA39	4	L1 - 1 Línea L2 - 2 Líneas	B - Blanco G - Gris
	5		
	10		

Nº Bocas	5	6	7	8	9	10	11	12
1 Línea	38.90	45.95	53.05	60.15	67.20	74.35	81.45	88.50
2 Líneas	77.70	91.90	106.10	120.25	134.45	148.60	162.80	176.95

Nº Bocas	13	14	15	16	17	18	19	20
1 Línea	95.60	112.70	109.80	116.90	124.00	131.05	138.15	145.25
2 Líneas	191.15	205.30	219.50	233.65	247.90	262.00	276.20	290.40

Ejemplo: MA39 5L1B

MA40	MULTI TOBERA ESFÉRICA			
	NOMENCLATURA			
ARTICULO	TAMAÑO	CONDUCTO	DIAMETRO	ACABADO
MA40	625	Circular	R1 - 200-250 R2 - 300-400 R3 - 500-800 R4 - 850-1200	B - Blanco G - Gris
	1250			
	1875			
	2500			

Longitud (mm)	625	1250	1875	2500
€	53.65	97.10	140.55	185.95

625: Posee 5 Bocas.

Diámetro conducto:

1250: Posee 10 Bocas.

R1 - Ø200-250 mm.

1875: Posee 15 Bocas.

R2 - Ø300-400 mm.

2500: Posee 20 Bocas.

R3 - Ø500-800 mm.

R4 - Ø850-1200 mm.

* Para otra cantidad de bocas consultar con el departamento comercial.

Ejemplo: MA40 625R1B

Artículo	Descripción	Fotografía	PRECIO € Fabrica sin IVA
----------	-------------	------------	--------------------------

MA41	MULTI TOBERA ESFÉRICA CON MARCO		
	NOMENCLATURA		
ARTÍCULO	BOCAS	LINEAS	ACABADO
MA41	4 5 6 7 8 9 10	L1 - 1 Línea L2 - 2 Líneas	B - Blanco G - Gris

Nº Bocas	4	5	6	7	8	9	10
1 Línea	42.55	53.20	63.10	73.00	82.85	92.75	102.65
2 Líneas	85.15	106.40	126.20	146.00	165.70	185.50	205.30

Nº Bocas	11	12	13	14	15	16
1 Línea	112.55	122.40	132.35	142.20	152.10	162.00
2 Líneas	225.05	244.85	264.60	284.40	304.15	323.95

Ejemplo: MA41 4L1B

MA42	MULTI TOBERA LARGO ALCANCE CON MARCO		
	NOMENCLATURA		
ARTÍCULO	BOCAS	LINEAS	ACABADO
MA42	5B 6B 7B ... 25B	1L - 1 Línea 2L - 2 Líneas	B - Blanco G - Gris

Nº Bocas	5	6	7	8	9	10	11	12	13	14
1 Línea	63.45	73.90	85.05	96.25	107.45	118.60	129.80	140.95	152.15	163.20
2 Líneas	126.85	147.75	170.10	192.55	214.85	237.15	259.60	281.90	304.25	326.60
Largo mm	500	600	650	750	850	950	1050	1100	1200	1300

Nº Bocas	15	16	17	18	19	20	21	22	23	24	25
1 Línea	177.50	185.70	197.70	209.75	220.05	230.35	248.40	260.60	273.25	285.55	297.85
2 Líneas	348.95	371.30	395.40	419.50	440.10	460.70	493.20	514.15	535.10	556.05	577.00
Largo mm	1400	1500	1550	1650	1750	1850	1950	2000	2100	2200	2300

Ejemplo: MA42 5B1LB

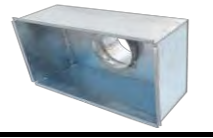
MA44	PLENUM PARA REJILLAS		
	NOMENCLATURA		
ARTÍCULO	LxH	CONEXIÓN	AISLADO
MA44	Dimensiones Nominales de hueco Largo x Alto	T - Trasera L - Lateral A - Arriba	N - Sin Aislar A - Aislado

SIN AISLAR											
H/L	200	250	300	350	400	450	500	550	600	700	800
100	17.30	18.50	19.65	20.90	22.10	29.65	30.90	38.45	39.65	42.05	44.45
150	18.60	19.85	21.15	22.45	23.00	24.25	24.75	26.05	27.35	37.65	40.95
200	21.40	22.05	22.65	24.00	25.30	26.65	28.05	29.40	30.75	33.45	43.80
250		25.65	26.30	27.00	28.45	29.85	31.25	32.65	34.10	36.95	39.80
300			29.30	30.00	31.50	33.00	34.50	36.00	37.45	40.45	53.90

Ejemplo: MA44 300X150TN

AISLADO											
H/L	200	250	300	350	400	450	500	550	600	700	800
100	39.90	40.85	41.80	45.85	43.75	49.90	50.90	59.05	58.00	68.55	71.35
150	40.95	41.95	43.00	47.20	44.50	52.05	52.50	53.70	54.90	64.45	67.50
200	49.40	46.85	47.35	48.55	46.40	54.25	55.55	56.80	58.05	60.55	72.55
250		50.00	50.60	51.15	55.90	57.20	58.55	59.85	61.15	63.80	66.45
300			53.15	57.40	58.75	60.15	61.55	62.90	34.75	67.10	92.40

Ejemplo: MA44 300X150TA

El plenum se sirve con toma trasera por defecto
Consultar precio para toma superior / lateral

MA45	LARGUERO PARA MARCOS DE MONTAJE	
	NOMENCLATURA	
ARTÍCULO	LxH	ACABADO
MA45	Dimensiones Nominales de hueco Largo	Chapa Galvanizada

Longitud	50	75	100	125	150	200	250	300	350	400	450
€	-	0.18	0.22	0.27	0.29	0.35	0.42	0.51	0.60	0.69	0.75

Longitud	500	550	600	650	700	750	800	850	900	950	1000
€	0.84	0.91	1.00	1.09	1.16	1.26	1.33	1.42	1.49	1.58	1.66

Ejemplo: MA45 300

Artículo	Descripción	Fotografía	PRECIO € Fabrica sin IVA											
----------	-------------	------------	--------------------------	--	--	--	--	--	--	--	--	--	--	--

MA46 COMPUERTA REGULACIÓN CAUDAL POR TORNILLO 	H/L												
	200	250	300	350	400	450	500	600	700	800	900	1000	
	100	6.60	7.25	7.70	8.30	8.95	9.40	10.10	11.20	12.20	13.45	14.45	15.60
	150	7.30	7.80	8.40	9.00	9.55	10.15	10.70	13.40	14.75	16.40	17.70	19.10
	200	8.35	9.05	9.80	10.50	11.20	11.95	12.65	16.00	17.75	19.45	21.00	22.60
	250		10.30	11.20	12.05	12.90	13.75	14.60	18.50	20.40	22.15	23.95	25.60
	300			12.55	13.55	14.55	15.55	16.55	20.85	23.00	25.05	27.25	29.00
	350				15.10	16.25	17.35	18.50	22.70	25.75	28.05	30.25	32.40
	400					17.90	19.15	20.50	26.00	27.90	31.00	33.55	35.85
	500							24.40	30.60	34.00	37.85	41.50	45.35
	600								35.70	39.90	44.50	48.80	52.80

NOMENCLATURA

ARTÍCULO	LxH	REGULACIÓN
MA46	Dimensiones Nominales de hueco Largo x Alto	Q - Palanca X - Tornillo

Ejemplo: MA46 300x150X

*Precios mostrados regulación tornillo.

MA46 PALANCA - Regulación Palanca	+1.10
MA46 INSTALADA- Compuerta instalada en Rejilla	+0.50

MA47 COMPUERTA CIRCULAR REGULACIÓN CAUDAL 	NOMENCLATURA	
	ARTÍCULO	TAMAÑO
MA47	Dimensiones Nominales de diámetro	Chapa Galvanizada

Diámetro	100	125	150	200	250	300	350	400
€	22.50	23.35	23.55	25.00	27.35	31.65	33.90	34.10

Ejemplo: MA47 100

MA52 CONDUCTO SUPER FLEXIBLE 	NOMENCLATURA	
	ARTÍCULO	DIÁMETRO
MA52	102 mm 127 mm 152 mm 160 mm 203 mm 254 mm 305 mm 315 mm 356 mm	

Diámetro	102	127	152	160	203	254	305	315	356
€	0.61	0.74	0.82	0.85	1.05	1.38	1.79	1.94	2.21

Ejemplo: MA52 102

Precio por metro. Suministrado en cajas de 10mtrs.

MA53 CONDUCTO FLEXIBLE AISLADO 	NOMENCLATURA	
	ARTÍCULO	DIÁMETRO
MA53	102 mm 127 mm 152 mm 160 mm 203 mm 254 mm 305 mm 315 mm 356 mm	

Diámetro	102	127	152	160	203	254	305	315	356
€	2.02	2.27	2.39	2.46	3.01	3.57	5.05	5.42	6.31

Ejemplo: MA53 102

Precio por metro. Suministrado en cajas de 10mtrs.

MYS

MATERIALES Y SOPORTES
IND. DEL LEVANTE, S.L.

AGFRI[®]



Accesorios y herramientas aire acondicionado



Foto	Modelo No.	Código	Descripción	Especificaciones	Peso (kg) kit	€ Fabrica sin IVA
	CE-450T	E0001	450X450X1.5	Pareja escuadra PLEGABLE estampada y con nervios para mayor resistencia. Peso max.110kg. 260 juegos palet. E	3	7.68 €
	CE-550T	E0002	450X550X1.5	Pareja escuadra PLEGABLE estampada y con nervios para mayor resistencia. Peso max.110kg. 260 juegos palet. E	3.5	8.15 €
	CE-450S	E0003	450X450X1.5	Pareja escuadra SOLDADA estampada y con nervios para mayor resistencia. Peso max.110kg. 184 juegos por palet. E	3	7.68 €
	CE-550S	E0004	450X550X1.5	Pareja escuadra SOLDADA estampada y con nervios para mayor resistencia. Peso max.110kg. 156 juegos por palet. E	3.5	8.15 €
NOVEDAD 	CEG-450T	E0061	450X450X1.5	Pareja plegable + guia 80cm + nivel + herrajes pared + 2 cauchos S40. 260 juegos palet. MEDIANO. E	4.6	11.55 €
	CEG-550T	E0062	450X550X1.5	Pareja plegable + guia 80cm + nivel + herrajes pared + 2 cauchos S40. 260 juegos palet. GRANDE. E	5.1	12.00 €
	CC-400	E0006	500X400X2	Pareja escuadra plegable. Herrajes pared incluidos - 260 juegos palet. PEQUEÑO. B	3.73	9.75 €
	CC-450	E0007	500X450X2	Pareja escuadra plegable. Herrajes pared incluidos - 260 juegos palet. MEDIANO. A	4	9.90 €
	CC-550	E0009	500X550X2	Pareja escuadra plegable. Herrajes pared incluidos - 260 juegos palet. GRANDE. B	4.5	11.85 €
NOVEDAD 	CCG-400	E0058	500X400X2	Pareja plegable + guia 80cm + nivel + herrajes pared + 2 cauchos S40. 260 juegos palet. PEQUEÑO. A	5.33	13.45 €
	CCG-450	E0059	500X450X2	Pareja plegable + guia 80cm + nivel + herrajes pared + 2 cauchos S40. 260 juegos palet. MEDIANO. A	5.6	13.60 €
	CCG-550	E0060	500X550X2	Pareja plegable + guia 80cm + nivel + herrajes pared + 2 cauchos S40. 260 juegos palet. GRANDE. A	6.1	15.55 €
NOVEDAD 	C-149E	E0055	500X400X1.5	Pareja escuadra soldada - 320 juegos palet. PEQUEÑO. E	2.5	7.50 €
	C-46E	E0056	500X450X1.5	Pareja escuadra soldada - 320 juegos palet. MEDIANO. E	2.8	7.68 €
	C-150E	E0057	500X500X1.5	Pareja escuadra soldada - 320 juegos palet. MEDIANO. E	3.4	8.15 €
	C-149	E0013	500X400X2	Pareja escuadra soldada - 156 juegos palet. PEQUEÑO. A	3.25	9.15 €
	C-46	E0014	500X450X2	Pareja escuadra soldada - 156 juegos palet. MEDIANO. A	3.35	9.40 €
	C-150	E0016	500X500X2	Pareja escuadra soldada - 122 juegos palet. MEDIANO. A	3.55	9.75 €
	C-151	E0017	500X550X2	Pareja escuadra soldada - 120 juegos palet. GRANDE. A	4.53	12.55 €
	C-152	E0018	600X600X2	Pareja escuadra soldada. GRANDE. A	4.94	15.70 €
	C-153	E0019	600X600X3	Pareja escuadra soldada. SUPER GRANDE. A	6.49	21.75 €

Foto	Modelo No.	Código	Descripción	Especificaciones	Peso (kg) kit	€ Fabrica sin IVA
	C-154	E0020	1000X600X3	Pareja escuadra soldada. SUPER GRANDE. A	9	28.55 €
	C-149ZP	E0051	500X400X2	Pareja escuadra soldada Zincada y Pintada - 156 juegos palet. PEQUEÑO. A	3.41	14.85 €
	C-46ZP	E0052	500X450X2	Pareja escuadra soldada Zincada y Pintada - 156 juegos palet. MEDIANO. A	3.63	15.10 €
	C-150ZP	E0053	500X500X2	Pareja escuadra soldada Zincada y Pintada - 122 juegos palet. MEDIANO. A	4.3	15.45 €
	450INOX	E0021	350X450X1,5	Pareja escuadra plegable Acero INOX 304 - MEDIANO. B	3.1	30.50 €
	550INOX	E0022	450X550X1,8	Pareja escuadra plegable Acero INOX 304 - GRANDE. B	3.46	39.00 €
	CP-400	E0045	350x400	Pareja soporte Poliamida 100% + Chapa acero INOX - PEQUEÑO. E		11.40 €
	C-160	E0023	400X850	Soporte de techo - PEQUEÑO. B	6.37	46.00 €
	C-161	E0024	500X1100	Soporte de techo - GRANDE. B	6.68	46.65 €
	C-162	E0025	400	Soporte de tejado - PEQUEÑO. B	6.84	46.20 €
	C-163	E0026	500	Soporte de tejado - GRANDE. B	7.17	47.00 €
	C-164	E0027	400	Soporte de repisa - PEQUEÑO. B	2.26	21.30 €
	C-165	E0028	500	Soporte de repisa - GRANDE. B	2.45	23.15 €
	C-167	E0029	1100	Soporte de lateral - GRANDE. B	7.92	27.61 €
	C-168	E0030	850	Soporte de lateral - PEQUEÑO. B	7.1	25.70 €
	C-169	E0031	500X400X60	Soporte para bajo de ventana. Chapa 2mm - PEQUEÑO. B	4.54	19.75 €
	C-170	E0032	500X500X60	Soporte para bajo de ventana. Chapa 2mm - GRANDE. B	4.88	21.30 €

Foto	Modelo No.	Código	Descripción	Especificaciones	Peso (kg) kit	€ Fabrica sin IVA
	C-171	E0033	900	Pareja Plantilla para columna ajustable. B	1.41	16.30 €
	C-172	E0034	390X220X50	Soporte de suelo. Tacos caucho incluidos. Chapa 2mm. PEQUEÑO. B	3	20.00 €
	C-173	E0035	490X220X50	Soporte de suelo. Tacos caucho incluidos. Chapa 2mm. GRANDE. B	3.3	21.30 €
	C-650P	E0036	830X370X35	Bandeja para condensados. PEQUEÑO. B	5	21.55 €
	C-650G	E0037	1020X450X35	Bandeja para condensados. GRANDE. B	7	24.10 €
	C-651	E0038		Soporte para bandeja. B	0.9	12.80 €
	C-186	E0039	26X13X22	Soporte garrafa condensados 5 L. B	1.4	11.50 €
	C-187	E0040	37X17X24	Soporte garrafa condensados 10 L B	2.85	13.00 €
	C-551	E0041		Soporte contador de GAS Frontal. E		2.20 €
	C-550	E0042		Soporte contador de GAS Lateral. E		2.50 €
	CF-100	E0054	135X80X95	Kit de 4 pies soportes pavimento con tornillería incluida. Fabricados en poliamida 6 de alta resistencia. Soportan hasta 100kg por pieza. Temp max trabajo 70°C. espesor 2.6mm. A		5.50 €
	CF-350	E0043	85X80X350	Base unidad externa. Color Crema. Soporta hasta 120kg por base. Con herrajes. Precio unidad. B		3.20 €
	CF-450	E0044	85X80X450	Base unidad externa. Color Crema. Soporta hasta 120kg por base. Con herrajes. Precio unidad. B		3.50 €
	G50-800	E0046	800mm	Guía conductos Pre-Instalación. Galvanizada. B		3.95 €
	G50-2000	E0047	2000mm	Guía conductos Pre-Instalación. Galvanizada. B		7.85 €
	TUERCAS M8L	E0048	10PC/BOLSA	Tuerca Alaragadora 8*25. 10pcs. B		2.80 €
	TUER. RECTANGULARES	E0049	10PC/BOLSA	Cuadrado roscado. 10pcs. B		4.10 €
	Bolsa Herrajes	E0050		Bolsa herrajes con 6tacos DIAM 10 y 6tornillos tirafondo M10*50 para fijacion soportes o escuadras en pared. B		0.75 €

Foto	Modelo No.	Código	Especificaciones	Peso Max.	Unidades Caja	Medida Caja embalaje	Peso Total Grm. Caja carton	€ Fabrica sin IVA Und	€ Fabrica sin IVA Caja completa
	PACK A-35C	F0001	PACK de 4 piezas tacos caucho, 8 tuercas y 8 arandelas. ECO. Dimen. caucho Ø39xØ26x23mm. altura total 57mm (con Tornillos). A	55	50	300*300*230		1.40 €	1.40 €
	PACK A-35	F0002	PACK de 4 piezas tacos caucho, 8 tuercas y 8 arandelas. Dimensiones caucho Ø39xØ30x23mm. altura total 61mm (con tornillos). A	55	50	300*300*230	15540	1.65 €	1.65 €
	PACK A-35B	F0003	PACK de 4 piezas tacos caucho y herrajes. Dureza 45 Shore. A	55	50	300*300*230	15540	1.75 €	1.75 €
	PACK A-45	F0004	PACK de 4 piezas tacos caucho, 8 tuercas y 8 arandelas. A	100	50	300*300*230	20540	2.45 €	2.45 €
	PACK A-50	F0005	PACK de 4 piezas tacos caucho, 8 tuercas y 8 arandelas. A	170	40	300*300*230	18540	3.50 €	3.50 €
	PACK S-40	F0006	PACK de 4 piezas bases circulares caucho, 8 tuercas y 8 arandelas. B	55	50	300*300*230	14540	1.96 €	1.96 €
	PACK AA-40	F0009	PACK de 4 piezas bases circulares caucho, 8 tuercas y 8 arandelas.	55	200	300*300*230	20540	2.25 €	2.25 €
	PACK S-60	F0007	PACK de 4 piezas bases circulares caucho, 8 tuercas y 8 arandelas. B	150	25	300*300*230	20540	4.46 €	4.46 €
	S-40	F0008	Bases circulares con 2 tuercas y 2 arandelas M-8. 40*47*24alto.	55	200	300*300*230	14540	0.92 €	0.92 €
	S-60	F0010	Bases circulares con 2 tuercas y 2 arandelas M-10. 50*60*22alto.	150	100	300*300*230	17540	1.87 €	1.87 €
	S-70	F0011	Bases circulares con 2 tuercas y 2 arandelas M-12. 60*65*30alto.	200	50	300*300*230	14540	2.92 €	2.92 €
	S-80	F0012	Bases circulares con 2 tuercas y 2 arandelas M-12. 70*75*30alto.	250	50	300*300*230	18040	3.02 €	3.02 €
	S-100	F0013	Bases circulares con 2 tuercas y 2 arandelas M-14. 90*95*32alto.	500	30	300*300*230	18540	6.32 €	6.32 €
	S-120	F0014	Bases circulares con 2 tuercas y 2 arandelas M-16. 120*125*31alto.	850	20	300*300*230	23140	16.87 €	16.87 €
	SA-60	F0017	Bases circulares dureza 45 Shores. 50*60*22alto	100	300	300*300*230		2.95 €	2.30 €
	SA-70	F0018	Bases circulares dureza 45 Shores. 60*65*30alto	150	160	300*300*230	15540	3.73 €	3.52 €
	SA-80	F0019	Bases circulares dureza 45 Shores. 70*75*30alto	250	120	300*300*230	13540	3.98 €	3.69 €
	SA-100	F0020	Bases circulares dureza 45 Shores. 90*95*30alto	400	75	300*300*230	810	4.98 €	4.49 €
	SA-120	F0021	Bases circulares dureza 45 Shores. 120*125*31alto	700	40	300*300*230	1000	12.50 €	10.94 €
	BA-125	F0022	Bases circulares dureza 45 Shores. 60*65*30alto. GRIS. B	150	150	300*300*230	15540	4.73 €	4.52 €
	BA-200	F0023	Bases circulares dureza 45 Shores. 70*75*30alto. GRIS. B	250	100	300*300*230	13540	4.98 €	4.69 €
	PA-40	F0024	Bases cuadradas para grandes pesos. 50*50*25.	100	100	300*300*230	8040	1.48 €	1.25 €
	PA-50	F0025	Bases cuadradas para grandes pesos. 70*70*25	200	130	410*260*220	21600	2.60 €	2.00 €
	PA-70	F0026	Bases cuadradas para grandes pesos. 70*70*35	300	96	300*300*230	24540	3.11 €	2.66 €
	PA-80	F0027	Bases cuadradas para grandes pesos. 80*80*25	500	110	410*260*220	24100	2.80 €	2.55 €
	PA-100	F0028	Bases cuadradas para grandes pesos. 80*80*35	600	60	300*300*230	19740	3.36 €	2.82 €
	PS-40	F0029	Bases cuadradas con orificio. 50*50*25	100	300	300*300*230	8040	1.48 €	1.25 €
	PS-50	F0030	Bases cuadradas con orificio. 70*70*25	200	130	410*260*220	22000	2.60 €	2.00 €
	PS-70	F0031	Bases cuadradas con orificio. 70*70*35	300	100	300*300*230	22620	3.11 €	2.66 €
	PS-80	F0032	Bases cuadradas con orificio. 80*80*25	500	110	410*260*220	24100	2.80 €	2.55 €
	PS-100	F0033	Bases cuadradas con orificio. 80*80*35	600	80	410*260*220	21500	3.36 €	2.82 €
	PS-130	F0034	Bases cuadradas con orificio. 100*100*30	800	60	300*300*230	19740	4.98 €	4.49 €
	PS-160	F0035	Bases cuadradas con orificio. 100*100*60	1500	28	300*300*230	21240	8.49 €	7.93 €

Foto	Modelo No.	Código	Especificaciones	Peso Max.	Unidades Caja	Medida Caja embalaje	Peso Total Grm. Caja carton	€ Fabrica sin IVA Und	€ Fabrica sin IVA Caja completa
	AA-300	F0038	Alfombra. 300mmX300mmX10mm. A	2100	20	300*300*230	22140	6.76 €	4.99 €
	AA-400	F0039	Alfombra. 380mmX380mmX20mm - Doble cara.	4000	10	405*405*22	29540	20.17 €	18.35 €
	AA-412	F0040	Alfombra. 400mmX400mmX12mm.	3000	10	425*425*14	19540	15.00 €	13.78 €
	BM-100-40	F0041	Amortiguador caucho BM-100-4/0. A	90	30	300*300*230	8940	11.50 €	9.75 €
	BM-100-60	F0042	Amortiguador caucho BM-100-6/0. A	160	30	300*300*230	8940	11.50 €	9.75 €
	BM-100-70	F0043	Amortiguador caucho BM-100-7/0. A	220	30	300*300*230	8940	11.50 €	9.75 €
	BM-150-40	F0044	Amortiguador caucho BM-150-4/0. A	150	10	300*300*230	7540	23.85 €	21.40 €
	BM-150-60	F0045	Amortiguador caucho BM-150-6/0. A	250	10	300*300*230	7540	23.85 €	21.40 €
	BM-150-75	F0046	Amortiguador caucho BM-150-7/0. A	410	10	300*300*230	7540	23.85 €	21.40 €
	AT-8	F0047	Taco caucho con arandela para equipos colgados del techo en perfil		1600	410*170*230	17300	0.40 €	0.32 €
NOVEDAD 	AT-L	F0122	Soporte techo suspension con antivibrador de goma y arandela. Tipo L.		100	300*160*120	9100	0.74 €	0.62 €
NOVEDAD 	AT-V	F0123	Soporte techo suspension con antivibrador de goma y arandela. Tipo V.		100	360*180*125	7650	0.84 €	0.75 €
NOVEDAD 	AT-Z	F0124	Soporte techo suspension con antivibrador de goma y arandela. Tipo Z.		100	400*120*140	7800	0.88 €	0.75 €
	M-15	F0048	AMORTIGUADOR METALICO M-15. A	15	75	300*300*230	14175	4.93 €	4.49 €
	M-25	F0049	AMORTIGUADOR METALICO M-25. A	25	75	300*300*230	14850	4.93 €	4.49 €
	M-50	F0050	AMORTIGUADOR METALICO M-50. A	50	75	300*300*230	16950	5.00 €	4.64 €
	M-75	F0051	AMORTIGUADOR METALICO M-75. A	75	75	300*300*230	18375	5.49 €	4.94 €
	M-125	F0052	AMORTIGUADOR METALICO M-125. A	125	75	300*300*230	20925	5.76 €	5.16 €
	BASE-P	F0053	BASE + CAUCHO + TORNILLO (M8). A		100	300*300*230	20540	2.86 €	2.60 €
	M-15-B	F0054	AMORTIGUADOR METALICO CON BASE MONTADA M-15-B + ROSCA M-8. A	15	50	300*300*230	20540	6.89 €	6.21 €
	M-25-B	F0055	AMORTIGUADOR METALICO CON BASE MONTADA M-25-B + ROSCA M-8. A	25	50	300*300*230	20540	6.89 €	6.21 €
	M-50-B	F0056	AMORTIGUADOR METALICO CON BASE MONTADA M-50-B + ROSCA M-8. A	50	50	300*300*230	21790	6.99 €	6.30 €
	M-75-B	F0057	AMORTIGUADOR METALICO CON BASE MONTADA M-75-B + ROSCA M-8. A	75	50	300*300*230	23040	7.36 €	6.63 €
	M-125-B	F0058	AMORTIGUADOR METALICO CON BASE MONTADA M-125-B + ROSCA M-8. A	125	50	300*300*230	23540	7.36 €	6.63 €

Foto	Modelo No.	Código	Especificaciones	Peso Max.	Unidades Caja	Medida Caja embalaje	Peso Total Grm. Caja carton	€ Fabrica sin IVA Und	€ Fabrica sin IVA Caja completa
	M-150-B	F0059	AMORTIGUADOR METALICO M-150-B (Base+Rosca M-12). A	150	20	300*300*230	20540	15.00 €	12.51 €
	M-200-B	F0060	AMORTIGUADOR METALICO M-200-B (Base+Rosca M-12). A	200	20	300*300*230	21540	15.00 €	12.51 €
	M-250-B	F0061	AMORTIGUADOR METALICO M-250-B (Base+Rosca M-12). A	250	20	300*300*230	22040	16.51 €	13.78 €
	M-350-B	F0062	AMORTIGUADOR METALICO M-350-B (Base+Rosca M-12). A	350	20	300*300*230	22540	16.53 €	14.90 €
	M-450-B	F0063	AMORTIGUADOR METALICO M-450-B (Base+Rosca M-12). A	450	20	300*300*230	24540	22.85 €	20.88 €
	MINI M-30	F0064	MINI-M-30. A	30	50	300*300*230	10540	7.59 €	6.85 €
	MINI M-70	F0065	MINI-M-70. A	70	50	300*300*230	10540	7.59 €	6.85 €
	MINI M-125	F0066	MINI-M-125. A	125	50	300*300*230	10540	7.59 €	6.85 €
	MINI M-30-T	F0067	MINI-M-30-T. A	30	50	300*300*230	11290	7.59 €	6.85 €
	MINI M-70-T	F0068	MINI-M-70-T. A	70	50	300*300*230	11290	7.59 €	6.85 €
	MINI M-125-T	F0069	MINI-M-125-T. A	125	50	300*300*230	11290	7.59 €	6.85 €
	MINI M-30-2T	F0070	MINI-M-30-2T. A	30	50	300*300*230	12540	7.59 €	6.85 €
	MINI M-70-2T	F0071	MINI-M-70-2T. A	70	50	300*300*230	12540	7.59 €	6.85 €
	MINI M-125-2T	F0072	MINI-M-125-2T. A	125	50	300*300*230	12540	7.59 €	6.85 €
	M-150-2B	F0073	AMORTIGUADOR METALICO M-150-2B + DOBLE BASE. A	150	20	300*300*230		15.00 €	13.53 €
	M-200-2B	F0074	AMORTIGUADOR METALICO M-200-2B + DOBLE BASE. A	200	20	300*300*230		15.00 €	13.53 €
	M-250-2B	F0075	AMORTIGUADOR METALICO M-250-2B + DOBLE BASE. A	250	20	300*300*230		16.51 €	14.88 €
	M-350-2B	F0076	AMORTIGUADOR METALICO M-350-2B + DOBLE BASE. A	350	20	300*300*230		16.53 €	14.90 €
	TA-30	F0077	AMORTIGUADOR CAUCHO TECHO TA-30. CHAPA Y JAULA CON TALADRO Ø8.25MM. Incluye tuerca M6 y M8. A	30	100	300*300*230	12000	2.98 €	2.49 €
	TA-50	F0078	AMORTIGUADOR CAUCHO TECHO TA-50. CHAPA Y JAULA CON TALADRO Ø8.25MM. Incluye tuerca M6 y M8. A	50	100	300*300*230	12000	2.98 €	2.49 €
	TM-10-M8	F0081	AMORTIGUADOR METALICO TECHO TM-10 / M-8. A	10	40	300*300*230	14940	6.55 €	5.91 €
	TM-25-M8	F0082	AMORTIGUADOR METALICO TECHO TM-25 / M-8. A	25	40	300*300*230	15340	6.68 €	6.05 €
	TM-50-M8	F0083	AMORTIGUADOR METALICO TECHO TM-50 / M-8. A	50	40	300*300*230	15740	6.94 €	6.28 €
	TM-75-M8	F0084	AMORTIGUADOR METALICO TECHO TM-75. A	75	40	300*300*230	16540	8.25 €	7.45 €
	TM-125-M8	F0085	AMORTIGUADOR METALICO TECHO TM-125. A	125	40	300*300*230	18000	8.40 €	7.57 €
	TM-150-M12	F0086	AMORTIGUADOR METALICO TECHO TM-150. A	150	10	300*300*230	20040	26.40 €	23.82 €
	TM-200-M12	F0087	AMORTIGUADOR METALICO TECHO TM-200. A	200	10	300*300*230	20540	26.83 €	24.20 €
	TM-250-M12	F0088	AMORTIGUADOR METALICO TECHO TM-250. A	250	10	300*300*230	20540	26.83 €	24.20 €
	TM-350-M12	F0089	AMORTIGUADOR METALICO TECHO TM-350. A	350	10	300*300*230	20540	27.61 €	25.16 €

Foto	Modelo No.	Código	Especificaciones	Peso Max.	Unidades Caja	Medida Caja embalaje	Peso Total Grm. Caja carton	€ Fabrica sin IVA Und	€ Fabrica sin IVA Caja completa
 <p>* Tornillo no incluido.</p>	MICRO-100	F0090	MICRO-100 + ROSCA M-12. A	100	8	300*300*230	16940	46.12 €	40.96 €
	MICRO-150	F0091	MICRO-150 + ROSCA M-12. A	150	8	300*300*230	17340	46.12 €	40.96 €
	MICRO-200	F0092	MICRO-200 + ROSCA M-12. A	200	8	300*300*230	17740	46.12 €	40.96 €
	MICRO-250	F0093	MICRO-250 + ROSCA M-12. A	250	8	300*300*230	18140	46.12 €	40.96 €
	MICRO-300	F0094	MICRO-300 + ROSCA M-12. A	300	8	300*300*230	18940	46.12 €	40.96 €
	MICRO-350	F0095	MICRO-350 + ROSCA M-12. A	350	8	300*300*230	19740	46.12 €	40.96 €
	MICRO-400	F0096	MICRO-400 + ROSCA M-12. A	400	8	300*300*230	20540	46.12 €	40.96 €
	MICRO-450	F0097	MICRO-450 + ROSCA M-12. A	450	8	300*300*230	21340	46.12 €	40.96 €
	MICRO-500	F0098	MICRO-500 + ROSCA M-12. A	500	8	300*300*230	22140	46.12 €	40.96 €
 <p>* Tornillo no incluido.</p>	2M-300-2B	F0114	AMORTIGUADOR METALICO de 2 Muelles. Configurable bajo pedido desde 300 hasta 500kgs. + Rosca M-16. Se puede fabricar hasta 700kgs. Consultar cotizacion. A	300	6	300*300*230	20940	51.92 €	41.46 €
	2M-400-2B	F0115		400	6	300*300*230	20940	51.92 €	41.46 €
	2M-500-2B	F0099		500	6	300*300*230	20940	51.92 €	41.46 €
 <p>* Tornillo no incluido.</p>	3M-450-2B	F0116	AMORTIGUADOR METALICO de 3 Muelles. Configurable bajo pedido desde 450 hasta 750kgs. + Rosca M-16. Se puede fabricar hasta 1050kgs. Consultar cotizacion. A	450	4	300*300*230	16540	63.85 €	56.76 €
	3M-600-2B	F0117		600	4	300*300*230	16540	63.85 €	56.76 €
	3M-750-2B	F0100		750	4	300*300*230	16540	63.85 €	56.76 €
 <p>* Tornillo no incluido.</p>	4M-600-2B	F0118	AMORTIGUADOR METALICO de 4 Muelles. Configurable bajo pedido desde 600 hasta 1000kgs. + Rosca M-16. Se puede fabricar hasta 1800kgs. Consultar cotizacion. A	600	4	300*300*230	25740	72.62 €	61.77 €
	4M-800-2B	F0119		800	4	300*300*230	25740	72.62 €	61.77 €
	4M-1000-2B	F0102		1000	4	300*300*230	25740	72.62 €	61.77 €
	6M-900-2B	F0120	AMORTIGUADOR METALICO de 6 Muelles. Configurable bajo pedido desde 900 hasta 1500kgs. + Rosca M-16. Se puede fabricar hasta 2700kgs. Consultar cotizacion. A	900	2	300*300*230	18740	117.71 €	95.17 €
	6M-1200-2B	F0121		1200	2	300*300*230	18740	117.71 €	95.17 €
	6M-1500-2B	F0104		1500	2	300*300*230	18740	117.71 €	95.17 €

Foto	Modelo No.	Código	Especificaciones	€ Fabrica sin IVA
	C-188	G0001	5L Garrafa SIN Avisador. B	1.45 €
	C-189	G0002	10L Garrafa SIN Avisador. B	2.80 €
	C-190	G0003	20L Garrafa SIN Avisador. A	6.25 €
	C-191	G0004	5L Garrafa CON Avisador acústico de nivel de agua.	20.00 €
	C-192	G0005	10L Garrafa CON Avisador acústico de nivel de agua.	23.38 €
	C-193	G0006	20L Garrafa CON Avisador acústico de nivel de agua.	35.00 €
	CAM5	G0172	Caja de empotrar en la pared. 50mm de profundidad. Bandeja reversible + Salida horizontal. Medidas caja: 425*130*50mm. Medidas tapa: 430*110*50mm. A	3.25 €
	T-50	G0007	Tubería drenaje o desagüe DOBLE CAPA interior negro. Tramos 0,5m autoempalmable 16/18 y 18/20. 50mtrs por caja. Medidas Caja 34*34*24cm. B	24.60 €
	T-25-18G	G0293	Tubería drenaje PVC flexible con espiral antichoque, interior liso. Color Gris. Rollo 25mtrs. Diam. Interior 18mm - Exterior 22mm. A	26.50 €
	T-25-20B	G0011	Tubería drenaje PVC flexible con espiral antichoque, interior liso. Color Blanco. Rollo 25mtrs. Diam. Interior 20mm - Exterior 25mm. A	48.80 €
	T	G0012	"T" para tubo drenaje. Para tubería de 16mm.	0.60 €
	Y	G0013	"Y" para tubo drenaje. Largo 92mm. Salida Ø 19mm y Ø 17mm. Entrada tubería Ø 20mm y Ø 22mm.	0.70 €
	PACK CODO	G0014	Pack CODO 90°, Arandela y tapón. Diametro instalacion 17mm. Para tubería de 16mm.	1.20 €
NOVEDAD 	CA7040	G0329	Canaleta 70x40. Se suministra en 16 tiras de 2 metros total 32metros por caja. Precio Metro. A	4.35 €
	CA7040T	G0330	Canaleta con tapa 70x40. Se suministra en 16 tiras de 2 metros total 32metros por caja. Precio Metro. A	5.85 €
	CA60100	G0331	Canaleta 60x100. Se suministra en 8 tiras de 2 metros total 16metros por caja. Precio Metro. A	6.50 €
NOVEDAD 	CA7040AEX	G0332	Ángulo exterior canaleta 70x40. A	2.64 €
	CA7040APL	G0333	Ángulo plano canaleta 70x40. A	3.00 €
	CA7040AIN	G0334	Ángulo Interior canaleta 70x40. A	2.69 €

Foto	Modelo No.	Código	Especificaciones	€ Fabrica sin IVA
 NOVEDAD	CA7040TF	G0335	Tapa Final canaleta 70x40. A	2.49 €
	CA7040UNI	G0336	Unión canaleta 70x40. A	1.44 €
 NOVEDAD	CA7040ABT	G0320	Abrazadera canaleta 70x40 / 100x60 con taco y tornillo. A	0.86 €
	TCRISTAL 4-6	G0017	Tubería PVC flexible cristal liso. Color Transparente. Para bombas condensados. Rollo 25mtrs. Diam. Interior 4mm - Exterior 6mm. A	3.50 €
	TCRISTAL 6-9	G0018	Tubería PVC flexible cristal liso. Color Transparente. Para bombas condensados. Rollo 25mtrs. Diam. Interior 6mm - Exterior 8.5mm. B	7.00 €
	TCRISTAL 10-14	G0019	Tubería PVC flexible cristal liso. Color Transparente. Para bombas condensados. Rollo 25mtrs. Diam. Interior 10mm - Exterior 14mm. B	14.00 €
	CONVOY MINI	G0268	Bomba de condensados de reducidas dimensiones. Funcionamiento muy silencioso. Posee un deposito con boya que controla la bomba. Superado el nivel de condensación máximo, se activa la bomba. Funcion alarma. Válvula anti retorno integrada. Kit completo con material de fijación. 230V, 50/60Hz, 10 VA. Medidas 60x30x48mm. Consumo funcionamiento 14W y reposo 1W. Deposito 80x40x35mm. Altura máxima impulsión: 10-12m. Caudal máximo 16l/h. Aspiración máxima 2m. Contacto Alarma 230V, 3A. Para equipos aire acondicionado hasta 16 kW o 13000fr/h. B	53.00 €
 NOVEDAD	CONVOY SLIM	G0269	Bomba de condensados de reducidas dimensiones. Funcionamiento muy silencioso. Posee un deposito con boya que controla la bomba. Superado el nivel de condensación máximo, se activa la bomba. Funcion alarma. Válvula anti retorno integrada. Kit completo con material de fijación. 230V, 50/60Hz, 10 VA. Medidas 110x26x28mm. Consumo funcionamiento 14W y reposo 1W. Deposito 80x40x35mm. Altura máxima impulsión: 10-12m. Caudal máximo 16l/h. Aspiración máxima 2m. Contacto Alarma 230V, 3A. Para equipos aire acondicionado hasta 16 kW o 13000fr/h. B	58.00 €
	CONVOY	G0022	Bomba de drenaje con deposito 500cc para splits inferiores de 6500 frigorías. Cable alimentación independiente. Fácil instalación y mantenimiento. Máxima elevación agua en vertical 4mtrs. Rendimiento 2L/min. Funcionamiento silencioso con alta capacidad de drenaje. Diseño de válvula antiretorno para evitar que los condensados retornen al interior del depósito. A	47.00 €
	BD-4	G0023	Bomba drenaje gran caudal con depósito. Elevación máxima: 5,2 mtrs. Potencia: 75W. Tensión: 230V 50Hz. Alarma N.C. de seguridad. 3 Entradas de condensados. Válvula de salida para tubos Ø9/12mm. Depósito de 1,9 litros. Dimensiones: 250 x 130 x 190 mm. B	56.00 €
	C-711	G0025	ELEVADOR TELESCOPICO PARA EQUIPOS de AIRE ACONDICIONADO. ALTURA MAX 3.65 Mtr. PESO MAX. 130 Kg. *A partir de 3unidades consultar cotizacion. B	510.00 €
	C-712	G0026	ELEVADOR TELESCOPICO PARA EQUIPOS de AIRE ACONDICIONADO. ALTURA MAX 4.72 Mtr. PESO MAX. 130 Kg. *A partir de 3unidades consultar cotizacion. B	720.00 €
	C-715	G0027	JUEGO DE RUEDAS PARA LOS ELEVADORES C-711 Y C-712.	52.50 €







Foto	Modelo No.	Código	Especificaciones	€ Fabrica sin IVA
	C-725	G0299	Bandeja plataforma elevadores C-711 y C-712. Medidas: 800x400x50mm. Medid tubo 15cm. B	50.00 €
	C-800	G0028	CARRETILLA ELEVADORA MANUAL ALUMINIO. Altura máxima: 3140 mm. Con las paletas en posición normal. Altura máxima: 3670 mm. Con las palas invertidas. Altura mínima: 2060 mm. Peso: 57 Kilos sin palas, 12 Kilos palas. Anchura: 650 mm. Carga máxima elevable: 160 kilos. B	1,102.50 €
	C-820	G0029	CARRETILLA ELEVADORA MANUAL ALUMINIO. Altura maxima 3.35m y Capacidad 135 kgs. Pasa sin problemas a través de portales estándar. Horquillas reversibles. Sin cable acerado, se utiliza CINTA de TELA. Peso elevador 47kgs. B	1,233.50 €
	C-850	G0030	CARRETILLA ELEVADORA MANUAL ALUMINIO. Altura maxima 4.80m y Capacidad 80kgs. Pasa sin problemas a través de portales estándar. Horquillas reversibles. Sin cable acerado, se utiliza CINTA de TELA. Peso elevador 55kgs. B	1,367.00 €
NOVEDAD 	MRG12A	G0313	EQUIPO RECUPERACION Y CARGA DE GAS. Compatible con la mayoría de gases refrigerantes CFC, HCFC o HFC de categoría III, IV y V. Potencia 3/4HP. Velocidad rotacion 1450/1750rpm. Parada seguridad 38.5bar-559psi. 465*225*360mm. 15.50kgs. Compresor sin aceite. Funcion autoapagado de seguridad por exceso de presion. Con asa abatible y 2 ruedas. B	699.00 €
NOVEDAD 	MRG12B	G0314	EQUIPO RECUPERACION Y CARGA DE GAS. Incluye filtro separador aceite-gas. Compatible con la mayoría de gases refrigerantes CFC, HCFC o HFC de categoría III, IV y V. Potencia 3/4HP. Velocidad rotacion 1450/1750rpm. Parada seguridad 38.5bar-559psi. 465*225*360mm. 17.80kgs. Compresor sin aceite. Funcion autoapagado de seguridad por exceso de presion. Con asa abatible y 2 ruedas. B	749.00 €
NOVEDAD 	2TB-215V-32	G0312	Bomba VACIO 2 ETAPAS especialmente diseñada para gas R32 y 1234yf. Con Vacuometro y Solenoide. Diseño Moderno. 1/3CV. 250W. 0.7ltr/s. 2.50m/h. Velocidad bombeo 1.5cfm. 1440r/m. 15microns (2 pa). Deposito aceite 530ml. Medidas 321*122*245mm. 8.2kgs. B	245.00 €
	TB-1AV	G0036	Bomba VACIO SIMPLE efecto + KIT Vacuometro y Solenoide. Diseño Moderno. 1/6CV. 0.7ltr/s. 2.50m/h. Velocidad bombeo 2cfm. 75microns. B	114.00 €

Foto	Modelo No.	Código	Especificaciones	€ Fabrica sin IVA
	TB-115V	G0259	Bomba VACIO 1 ETAPA con Vacuometro y Solenoide. Diseño Moderno. 1/4CV. 200W. 0.7ltr/s. 2.50m/h. Velocidad bombeo 1.5cfm. 1440r/m. 75microns (10 pa). Deposito aceite 500ml. Medidas 321*122*245mm. 6.5kgs. B	125.00 €
	2TB-215V	G0260	Bomba VACIO 2 ETAPAS con Vacuometro y Solenoide. Diseño Moderno. 1/3CV. 250W. 0.7ltr/s. 2.50m/h. Velocidad bombeo 1.5cfm. 1440r/m. 15microns (2 pa). Deposito aceite 530ml. Medidas 321*122*245mm. 8.2kgs. B	175.00 €
	KT-SOLENOIDE	G0038	Kit solenoide con vacuometro.	59.00 €
	BT-ACEITE	G0039	Botellin Aceite mineral para bomba de vacio. 250ml.	8.00 €
	AC-7P	G0281	Baul Aluminio para bombas vacio y herramientas. Con espacios internos especiales para alojar la bomba vacio, grupo manometros, bascula electronica y mangueras de carga. Con asa en la parte superior. Medidas Exteriores 40.5*26*25cm. B	59.00 €
NOVEDAD 	2CM9	G0059	Analizador 2 válvulas con manómetros DIGITALES PARA LOS GASES R22/R134A/R404A/R407C y R410A + Gancho + mangueras 1500mm 1/4"-5/16"SAE DS60800 + Estuche plástico. Medidas 87*90mm. Funcionamiento con 3baterias AAA por manometro. B	199.00 €
NOVEDAD 	4CM9D	G0321	Analizador 4 válvulas con manómetros DIGITALES de gran precisión. Adecuado para hasta 82 refrigerantes Modelos MA8D y MB8D + Gancho + mangueras 1500mm 1/4"-5/16"SAE DS60800 + Estuche plástico. A	270.00 €
	2CM689	G0246	Juego profesional de manometro digital 2válvulas. Alta precision. Protección antigolpes. Mas de 80 gases refrigerantes soportados. Incluido R32. Indicador nivel batería. Alta definicion pantalla LCD. Precisa informacion en el display tanto de alta y baja. Pomos grandes para una perfecta manipulacion. 1/4" conexion SAE bronce. Mangueras incluidas 150cm 800PSI trabajo y rotura 4000PSI. Alimentacion 5pilas 1.5V. Con 2 sensores de temperatura. Embalaje en maleta de plástico robusto para transporte. B	340.00 €
NOVEDAD 	SV-9D	G0322	Válvula única con manometro de baja DIGITAL de gran precisión. MB8D. A	105.00 €
 NOVEDAD	SV-11	G0050	Válvula única con manometro GLICERINA baja 80mm MB5LG. R22/R134A/R407C/R410A. B	26.00 €
	SV-12	G0051	Válvula única con manometro GLICERINA alta 80mm MA5LG. R22/R134A/R407C/R410A. B	26.00 €
	SV-15	G0327	Válvula única con manometro GLICERINA baja 80mm MB7LG. R32/R407C/R410A. B	30.00 €
	SV-16	G0328	Válvula única con manometro GLICERINA alta 80mm MA7LG. R32/R407C/R410A. B	30.00 €

Foto	Modelo No.	Código	Especificaciones	€ Fabrica sin IVA
 <p>NOVEDAD</p>	SV-1	G0040	Válvula única con manometro de baja Diam. 80mm MB1VG. B	18.00 €
	SV-2	G0041	Válvula única con manometro de alta Diam. 80mm MA1VG. B	18.00 €
	SV-3	G0042	Válvula única con manometro de baja Diam. 80mm MB4VG. B	18.00 €
	SV-4	G0043	Válvula única con manometro de alta Diam. 80mm MA4VG. B	18.00 €
	SV-5	G0044	Válvula única con manometro baja 80mm MB5VG R22/R134A/R407C/R410A. B	18.00 €
	SV-6	G0045	Válvula única con manometro alta 80mm MA5VG R22/R134A/R407C/R410A. B	18.00 €
	SV-13	G0325	Válvula única con manometro baja 80mm MB7VG R32/R407C/R410A. B	22.00 €
	SV-14	G0326	Válvula única con manometro alta 80mm MA7VG R32/R407C/R410A. B	22.00 €
 <p>NOVEDAD</p>	CM-639-1	G0053	Kit Analizador 2 válvulas con manómetros diam. 80mm para R22/R134A/R404A y R407C con fundas proteccion + Gancho + mangueras 1500mm 1/4"SAE DS60600 + Estuche plástico. A	58.00 €
	CM-638-1	G0054	Kit Analizador 2 válvulas con manómetros diam. 80mm para R410A con fundas proteccion + Gancho + mangueras 1500mm 1/4"-5/16"SAE DS60800 + Estuche plástico. A	59.50 €
	2CM7	G0057	Kit Analizador 2 válvulas con manómetros diam. 80mm para R22/R134A/R407C y R410A con fundas proteccion + Gancho + mangueras 1500mm 1/4"-5/16"SAE DS60800+Estuche plástico. A	61.00 €
	2CM8	G0058	Kit Analizador 2 válvulas con manómetros GLICERINA diam. 80mm para R22/R134A/R407C y R410A + Gancho + mangueras 1500mm 1/4"-5/16"SAE DS60800+Estuche plástico. A	79.00 €
	2CM12	G0298	Kit Analizador 2 válvulas con manómetros diam. 80mm para R32/R407C y R410A con fundas proteccion + Gancho + mangueras 1500mm 1/4"-5/16"SAE DS60800+Estuche plástico. A	72.00 €
	2CM13	G0301	Kit Analizador 2 válvulas con manómetros GLICERINA diam. 80mm para R32/R407C y R410A + Gancho + mangueras 1500mm 1/4"-5/16"SAE DS60800+Estuche plástico. A	85.00 €
 <p>NOVEDAD</p>	2CM10	G0284	Analizador 2 válvulas con manómetros diam. 80mm para R22/R134A/R407C y R410A con fundas proteccion + Gancho + Estuche plástico. SIN Mangueras. A	45.00 €
	2CM11	G0285	Analizador 2 válvulas con manómetros GLICERINA diam. 80mm para R22/R134A/R407C y R410A + Gancho + Estuche plástico. SIN Mangueras. A	63.00 €
	2CM14	G0302	Analizador 2 válvulas con manómetros diam. 80mm para R32/R407C y R410A con fundas proteccion + Gancho + Estuche plástico. SIN Mangueras. A	56.00 €
	2CM15	G0303	Analizador 2 válvulas con manómetros GLICERINA diam. 80mm para R32/R407C y R410A + Gancho + Estuche plástico. SIN Mangueras. A	69.00 €
	 <p>NOVEDAD</p>	4CM3	G0060	Kit Analizador 4 válvulas con manómetros diam. 80mm para R22/R134A/R404A y R407C con fundas proteccion + Gancho + mangueras 1500mm 1/4"SAE DS60600 + Estuche plástico. A
4CM4		G0061	Kit Analizador 4 válvulas con manómetros diam. 80mm para R410A con fundas proteccion + Gancho + mangueras 1500mm 1/4"-5/16"SAE DS60800 + Estuche plástico. A	81.00 €
4CM7		G0064	Kit Analizador 4 válvulas con manómetros diam. 80mm para R22/R134A/R407C y R410A con fundas proteccion + Gancho + mangueras 1500mm 1/4"-5/16"SAE DS60800 + Estuche plástico. A	82.50 €
4CM8		G0065	Kit Analizador 4 válvulas con manómetros GLICERINA diam. 80mm para R22/R134A/R407C y R410A + Gancho + mangueras 1500mm 1/4"-5/16"SAE DS60800 + Estuche plástico. A	99.00 €
4CM12		G0304	Kit Analizador 4 válvulas con manómetros diam. 80mm para R32/R407C y R410A con fundas proteccion + Gancho + mangueras 1500mm 1/4"-5/16"SAE DS60800+Estuche plástico. A	93.00 €
4CM13		G0305	Kit Analizador 4 válvulas con manómetros GLICERINA diam. 80mm para R32/R407C y R410A + Gancho + mangueras 1500mm 1/4"-5/16"SAE DS60800+Estuche plástico. A	105.00 €

Foto	Modelo No.	Código	Especificaciones	€ Fabrica sin IVA
 <p>NOVEDAD</p>	4CM10	G0306	Analizador 4 válvulas con manómetros diam. 80mm para R22/R134A/R407C y R410A con fundas protección + Gancho + Estuche plástico. SIN Mangueras. A	66.00 €
	4CM11	G0307	Analizador 4 válvulas con manómetros GLICERINA diam. 80mm para R22/R134A/R407C y R410A + Gancho + Estuche plástico. SIN Mangueras. A	84.00 €
	4CM14	G0308	Analizador 4 válvulas con manómetros diam. 80mm para R32/R407C y R410A con fundas protección + Gancho + Estuche plástico. SIN Mangueras. A	77.00 €
	4CM15	G0309	Analizador 2 válvulas con manómetros GLICERINA diam. 80mm para R32/R407C y R410A + Gancho + Estuche plástico. SIN Mangueras. A	90.00 €
	CAJA1	G0052	Estuche plastico para analizadores con cajetin para mangueras y espuma antigolpes. 310x300x9.5mm. B	11.00 €
	MB101	G0066	Membranas repuesto analizadores	1.50 €
	MA6D	G0067	Manometro Alta DIGITAL para los gases R22/R134A/R404A/R407C y R410A. Medidas 87*90mm. Iluminacion Pantalla. Funcionamiento con 3baterias AAA. Conector 1/8"NPT. 0~4MPa/40bar/500psi: 1.0. Presion sobre carga 125%. B	77.00 €
	MB6D	G0068	Manometro Baja DIGITAL para los gases R22/R134A/R404A/R407C y R410A. Medidas 87*90mm. Iluminacion Pantalla. Funcionamiento con 3baterias AAA. Conector 1/8"NPT. 0~4MPa/40bar/500psi: 1.0. Presion sobre carga 125%. B	77.00 €
 <p>NOVEDAD</p>	MA8D	G0296	Manometro Alta y Baja DIGITAL hasta 82 gases refrigerantes. Avanzado manómetro con sensor de presión de alta precisión. Función de cambio entre manómetro de presión y vacío. Indicación de presión de vacío en tiempo real y porcentaje. Indicación bajo nivel batería. Vida útil de la batería: 40H en modo continuo. Pila 9V DC. Unidades de presión: psi, bar, KPa, Torr, Kg/cm2, MmHg. Unidades de vacío: inHg. Unidades de temperatura: °C y °F. Rango de prueba: VAC-101 Kpa-6Mpa. Vaciado. RXX:-101 Kpa-4Mpa. Conexión: 1/4" SAE. Precisión: ± 0.5%. Resolución: 1Kpa. Temperatura refrigerante: -5 ~ 50 °C. Medidas 13*9*4cm. Cuerpo carcasa caucho protectora. A	92.00 €
 <p>NOVEDAD</p>	MB8D	G0297	Manometro Alta y Baja DIGITAL hasta 82 gases refrigerantes. Avanzado manómetro con sensor de presión de alta precisión. Función de cambio entre manómetro de presión y vacío. Indicación de presión de vacío en tiempo real y porcentaje. Indicación bajo nivel batería. Vida útil de la batería: 40H en modo continuo. Pila 9V DC. Unidades de presión: psi, bar, KPa, Torr, Kg/cm2, MmHg. Unidades de vacío: inHg. Unidades de temperatura: °C y °F. Rango de prueba: VAC-101 Kpa-6Mpa. Vaciado. RXX:-101 Kpa-4Mpa. Conexión: 1/4" SAE. Precisión: ± 0.5%. Resolución: 1Kpa. Temperatura refrigerante: -5 ~ 50 °C. Medidas 13*9*4cm. Cuerpo carcasa caucho protectora. A	92.00 €
 <p>NOVEDAD</p>	MA1V	G0069	Manómetro alta R22/R134A/R407A/R404A . 1/8"NPT. Ø63mm. -0.1~3.5Mpa. Clase 1.6	4.59 €
	MB1V	G0070	Manómetro baja R22/R134A/R407A/R404A . 1/8"NPT. Ø63mm. -0.1~1.5Mpa. Clase 1.6.	4.59 €
	MB4V	G0072	Manómetro baja suelto R410A . 1/8"NPT. Ø63mm. -0.1~3.5Mpa. Clase 1.6	4.59 €
	MA1VG	G0073	Manómet alta R22/R134A/R407A/R404A . 1/8"NPT. Ø80mm. -0.1~3.5Mpa. Clase 1.6. B	6.80 €
	MB1VG	G0074	Manómetro baja R22/R134A/R407A/R404A . Ø80mm. -0.1~1.5Mpa. Clase 1.6. B	6.80 €
	MA4VG	G0075	Manómetro alta suelto R410a . Ø80mm. -0.1~5.0Mpa. Clase 1.6. B	6.80 €
	MB4VG	G0076	Manómetro baja suelto R410a . Ø80mm. - 0.1~3.5Mpa. Clase 1.6. B	6.80 €
	MA5VG	G0077	Manómetro alta R22/R134A/R407C y R410A . Conector 1/8"NPT. Ø80mm. -0.1~3.5Mpa. Clase 1.6.	9.00 €
	MB5VG	G0078	Manómetro baja R22/R134A/R407C y R410A . Conector 1/8"NPT. Ø80mm. -0.1~1.5Mpa. Clase 1.6.	9.00 €
	MA7VG	G0294	Manómetro alta R32/R407C/R410A . Conector 1/8"NPT. Ø80mm. -0.1~3.5Mpa. Clase 1.6.	13.00 €
MB7VG	G0295	Manómetro baja R32/R407C/R410A . Conector 1/8"NPT. Ø80mm. -0.1~1.5Mpa. Clase 1.6.	13.00 €	
	MA5LG	G0083	Manómetro alta GLICERINA R22/R134A/R407C y R410A . Conector 1/8"NPT. Ø80mm. -0.1~3.5Mpa. Clase 1.6.	21.00 €
	MB5LG	G0084	Manómetro baja GLICERINA R22/R134A/R407C y R410A . Conector 1/8"NPT. Ø80mm. -0.1~1.5Mpa. Clase 1.6.	21.00 €
	MA7LG	G0310	Manómetro alta GLICERINA R32/R407C/R410A . Conector 1/8"NPT. Ø80mm. -0.1~3.5Mpa. Clase 1.6.	21.00 €
	MB7LG	G0311	Manómetro baja GLICERINA R32/R407C/R410A . Conector 1/8"NPT. Ø80mm. -0.1~1.5Mpa. Clase 1.6.	21.00 €

Foto	Modelo No.	Código	Especificaciones	€ Fabrica sin IVA
	VCI1	G0085	Vacuómetro toma inferior. Rango -1000mba~0. Conector 1/8"NPT. Ø80mm. Clase 1.6. B	12.00 €
	VCP2	G0086	Vacuómetro toma posterior. Rango -1000mba~0. Conector 1/8"NPT. Ø80mm. Clase 1.6.	12.00 €
	FMA	G0087	Funda proteccion azul. Diam. 80mm	1.60 €
	FMR	G0088	Funda proteccion roja. Diam. 80mm	1.60 €
	FMN	G0089	Funda proteccion negra. Diam. 80mm	1.60 €
	VMC1/4"	G0093	Juego 3 válvulas de bola para mangueras de carga. Especial para alta presión R410. Junta Teflón. 20cm longitud total cada manguera. Toma 1/4"-1/4"(codo)SAE. 800PSI. Rotura a 4000PSI. A	21.00 €
	VMC5/16"	G0094	Juego 3 válvulas de bola para mangueras de carga. Especial para alta presión R410. Junta Teflón. 20cm longitud total cada manguera. Toma 5/16"-5/16"(codo)SAE. 800PSI. Rotura a 4000PSI. A	21.00 €
	DS60600	G0090	Juego 3 Mangueras a 1500mm, junta Teflón y toma 1/4"-1/4"(codo)SAE. 600PSI. Apta para TODOS LOS GASES. B	20.50 €
	DS60800	G0091	Juego 3 Mangueras a 1500mm, junta Teflón y toma 1/4"-5/16"(codo)SAE. 800PSI. Apta para TODOS LOS GASES e Ideal para R410.	26.00 €
	DS60800-1	G0092	Juego 3 Mangueras a 1500mm, junta Teflón y toma 5/16"-5/16"(codo)SAE. 800PSI. Apta para TODOS LOS GASES e Ideal para R410.	26.00 €
	Adaptador 1	G0095	Adaptador laton para mangueras de carga 1/4"(hemb) a 5/16"(mch)	4.00 €
	Adaptador 2	G0096	Adaptador laton para mangueras de carga 5/16" (hemb) a 1/4"(mch)	4.00 €
	PEA1	G0316	Adaptador de entrada 1/4"SAE. A bomba vacio 16.5mm	3.80 €
	PEA2	G0317	Adaptador de entrada 1/4" y 3/8"SAE. A bomba vacio 16.5mm	6.00 €
	PEA3	G0318	Adaptador de entrada 1/4" y 1/2"SAE. A bomba vacio 16.5mm	9.20 €
	PEA4	G0319	Adaptador de entrada 1/4" SAE con valvula. A bomba vacio 16.5mm	14.00 €
	VB01	G0280	Valvula de cierre de bola. 1/4" SAE hembra giratoria x 1/4" SAE macho.	14.00 €
	VB02	G0286	Valvula de cierre de bola. 1/4" SAE hembra giratoria x 5/16" SAE macho.	14.00 €
	AR12	G0287	Pareja de conexión o acoples rápidos para gas R134A y 1234YF con conexión macho rosca 1/4", conexión recta. Rojo Alta presión y Azul para Baja. B	9.00 €
	AR15	G0288	Pareja de conexión o acoples rápidos para gas R134A y 1234YF con conexión macho rosca 1/4", conexión a 90°. Rojo Alta presión y Azul para Baja. B	11.00 €
	AR18L	G0289	Conexión o acople rápido ajustable para gas R134A y 1234YF con conexión rosca 1/4" a 90° macho, para Baja presión. B	10.85 €
	AR18H	G0290	Conexión o acople rápido ajustable para gas R134A y 1234YF con conexión rosca 1/4" a 90° macho, para Alta presión. B	10.85 €
	AR19L	G0291	Conexión o acople rápido ajustable para gas R134A y 1234YF con conexión rosca 1/4" a 90° macho y hembra, para Baja presión. B	15.00 €
	AR19H	G0292	Conexión o acople rápido ajustable para gas R134A y 1234YF con conexión rosca 1/4" a 90° macho y hembra, para Alta presión. B	15.00 €
	CT083	G0098	Filtro de secado 3/8"	6.70 €
	CT084	G0099	Filtro de secado 1/2"	8.28 €
	CT165	G0100	Filtro de secado 5/8"	14.00 €
	CT172	G0101	Filtro de secado 3/4"	15.00 €
	CTD083S	G0103	Filtro de secado 3/8" DOBLE DIRECCION - Para soldar	11.25 €
	CTD084	G0104	Filtro de secado 1/2" DOBLE DIRECCION	11.85 €
	CTD084S	G0105	Filtro de secado 1/2" DOBLE DIRECCION - Para soldar	11.85 €
	CTD165	G0106	Filtro de secado 5/8" DOBLE DIRECCION	14.35 €
	CTD165S	G0107	Filtro de secado 5/8" DOBLE DIRECCION - Para soldar	14.35 €
	CTD306S	G0108	Filtro de secado 3/4" DOBLE DIRECCION - Para soldar	20.45 €

Foto	Modelo No.	Código	Especificaciones	€ Fabrica sin IVA
	SG02A	G0109	Visores de liquido. Conexión macho macho. Con tuercas 1/4"	7.50 €
	SG03A	G0110	Visores de liquido. Conexión macho macho. Con tuercas 3/8"	8.30 €
	SG04A	G0111	Visores de liquido. Conexión macho macho. Con tuercas 1/2"	9.10 €
	SG05A	G0112	Visores de liquido. Conexión macho macho. Con tuercas 5/8"	10.80 €
	SG06A	G0113	Visores de liquido. Conexión macho macho. Con tuercas 3/4"	16.00 €
	AV04A	G0114	Válvulas de acceso. Diam exter. 1/4". Largo 98mm. Precio unidad.	1.25 €
	BT810	G0247	Destornillador de valvulas – quita obus.	3.60 €
	TB01A	G0115	Muelles dobladores de tubos para 3/8", 1/2", 5/8". Largo 20cm	5.10 €
	TB02A	G0116	Muelle doblador de tubo para 3/4". Largo 36.5cm	5.00 €
	TB04B	G0117	Muelle doblador de tubo para 3/8". Largo 30cm	3.50 €
	TB368-180	G0248	Doblador tubos múltiple 3 en 1 de 180°. Para 1/4", 5/16" y 3/8" diámetro tubería exterior. Cuerpo de aleación de aluminio. Radio de curva 15/16" (24mm). Cavity media-caña para cada medida de tubo, puede doblar tubos de espesor 0.4mm sin distorsión. Marcas calibradas para hacer precisa la curvatura. Requiere menos esfuerzo para curvaturas de 180° tanto para diestros como zurdos.	13.00 €
	TB06A	G0119	Dobla tubo para 1/4"	10.20 €
	TB08A	G0120	Dobla tubo para 5/16"	11.20 €
	TB10A	G0121	Dobla tubo para 3/8"	17.50 €
	TB12A	G0122	Dobla tubo para 1/2"	23.25 €
	TB16A	G0123	Dobla tubo para 5/8"	33.00 €
	TB19A	G0124	Dobla tubo para 3/4"	41.00 €
	TB20A	G0125	Dobla tubo para 7/8"	45.00 €
	BT999	G0146	Equipo Doblatus 90° portátil tipo cremallera. Múltiples medidas. Dirección reversible. Para tubos de 3/8", 1/2", 5/8", 3/4" y 7/8" (10, 12, 16, 19 y 22mm) + BT207 escariador + CT274 cortatubos 1/8"~ 1-1/8" (3~28mm). B	125.00 €
	BT319	G0264	Corta tubos ergonómico tipo rodillo 1/8"- 3/4" (3-19mm). Magníficos cortes con gran facilidad de uso. Rodamientos de bolas radiales de alta calidad permite cortar tubos con menos esfuerzo que los modelos anteriores. Aleación de Zinc. B	5.50 €
	BT428	G0265	Corta tubos ergonómico tipo rodillo 1/8"- 3/4" (4-28mm). Magníficos cortes con gran facilidad de uso. Rodamientos de bolas radiales de alta calidad permite cortar tubos con menos esfuerzo que los modelos anteriores. Aleación de Zinc. B	13.00 €
	BT532	G0249	Corta tubos ergonómico tipo rodillo 3/16"- 1-1/4" (5-32mm). Con rodamiento de bolas que marcan la diferencia. Magníficos cortes con gran facilidad de uso. Rodamientos de bolas radiales de alta calidad permite cortar tubos con menos esfuerzo que los modelos anteriores. Aleación de acero. Puede incluso cortar paredes delgadas de tuberías de acero inoxidable. B	21.00 €
	CT127	G0126	Mini-Corta tubos desde 1/8"~ 5/8"(3~16mm)	2.85 €
	BT174	G0127	Mini-Corta tubos desde 1/8"~ 1-1/8" (3~28mm)	3.90 €
	BTG	G0128	Robusto corta tubos desde 1/8"~ 1-1/8" (3~30mm)	5.80 €

Foto	Modelo No.	Código	Especificaciones	€ Fabrica sin IVA
	CT274	G0129	Robusto corta tubos desde 1/8"~ 1-1/8" (3~28mm)	7.60 €
	BT312	G0130	Robusto corta tubos desde 1/4"~ 1-5/8" (7~42mm)	9.75 €
	BT109	G0131	Robusto corta tubos desde 5/16"~ 1-5/8" (8~42mm)	18.10 €
	BT206	G0132	Robusto corta tubos desde 3/8"~ 2-5/8" (10~66mm)	30.20 €
	CT127-1	G0133	Cuchilla reemplazo corta tubos CT127. Pack 5pcs	1.70 €
	CT274-1	G0134	Cuchilla reemplazo cortatubos BT174/BTG/CT274/BT312/BT109. Pack 5pcs	2.10 €
	CT107-1	G0135	Cuchilla reemplazo corta tubos BT206. Pack 5pcs	2.70 €
	BT532B	G0250	Cuchilla con hoja de aleación de acero para el modelo BT532. Precio unidad. B	6.00 €
	AB525	G0136	Abocardador 45° universal para tubos desde 3/16" hasta 5/8" o desde 5mm hasta 16mm.	23.00 €
	AB500	G0137	Abocardador 45° universal para tubos desde 3/16", 1/4", 5/16", 3/8", 1/2" y 5/8".	25.00 €
	AB103	G0138	Abocardador 45° universal para tubos de 3/4", 7/8" y 1-1/8" (22,25 y 28mm)	23.00 €
	FT13A	G0139	Caja con Abocardador 45° para tubos desde 1/8" a 3/4" de doble mordaza	30.00 €
	FT14A	G0140	Caja con Abocardador 45° para tubos desde 1/8" a 3/4" de doble mordaza + CT274 + BT122. B	36.00 €
	AB800	G0141	Abocardador Excéntrico para tubos desde 1/4" a 3/4". B	35.00 €
	AB800C	G0142	Abocardador Excéntrico tipo CARRACA para tubos desde 1/4" a 3/4"	55.00 €
	AB806A	G0251	Herramienta abocardado cono 45° excéntrico tipo carraca. Bola posicionadora mordaza para una fácil y rápida actuación. Abocardado preciso sin fugas en la conexión. Barra de doble anillo, nivelaje permanente sin malposicionaje. Diseño ergonómico para un perfecto agarre. Carraca de avance rápido, portátil, apto para uso en espacios estrechos. Para pulgadas: 1/4", 5/16", 3/8", 1/2", 5/8" y 3/4" diametro tubo exterior. Equivalente en mm 6mm, 8mm, 10mm, 12mm, 16mm y 19mm. Embalaje caja de cartón. B	69.00 €
	FT12A	G0143	Caja con Abocardador Excéntrico para tubos desde 1/4" a 3/4" + CT274 + BT208. B	51.00 €
	FT10A	G0145	Caja con Abocardador Excéntrico tipo CARRACA para tubos desde 1/4" a 3/4" + CT274 + BT208. B	71.00 €

Foto	Modelo No.	Código	Especificaciones	€ Fabrica sin IVA
	BT519FT	G0252	Herramienta abocardadora cono 45° excéntrico. Adaptadores independientes por medida de abocardado. Placa para tope. Mordaza de fácil manejo. Incluye: BT519FT + BT532 + BT-207. Para medidas de pulgadas: 1/4", (6mm), 5/16" (8mm), 3/8" (10mm), 1/2" (12mm), 5/8" (16mm), 3/4" (19mm). Embalaje en maleta de plástico para transporte. B	85.00 €
	FT813	G0253	Kit herramientas tubos de 13Piezas: AB806A abocarda: 1/4", 5/16", 3/8", 1/2", 5/8" y 3/4" o 6mm, 8mm, 10mm, 12mm, 16mm y 19mm diámetro tubo exterior. CT-274 Corta tubos 1/8" a 1-1/8" (4 a 28mm). BT-209 Escariador 1/4" a 1-5/8" (3 a 41mm). BT-122 Llave carraca 3/8", 5/16", 1/4" y 3/16". BT-207 Limpiador escariador. Cuchilla puede ser girada. BT-96 Abocardador De golpe para: 1/4", 5/16", 3/8", 1/2", 5/8" y 3/4" diámetro tubería exterior. BT-102K Muelles dobladores tubos para: 5/16", 3/8", 1/2", 5/8" y 3/4" diámetro tubería exterior. Embalaje en maleta de plástico para transporte. B	130.00 €
	BT100	G0147	Expandidor y ensanchador de tubería. Para tubos de 3/8", 1/2", 5/8", 3/4", 7/8", 1" y 1-1/8" + BT312 + BT207. B	150.00 €
	BT300	G0148	Expandidor y ensanchador de tubería HIDRAULICO. Para tubos de 3/8", 1/2", 5/8", 3/4", 7/8", 1" y 1-1/8" + BT208 + BT312. A	222.00 €
	BT300AL	G0149	Expandidor y ensanchador de tubería HIDRAULICO. Para tubos de 3/8", 1/2", 5/8", 3/4", 7/8", 1", 1-1/8", 1-1/4", 1-3/8", 1-1/2", 1-5/8" + BT209 + BT312 + BT207. A	360.00 €
	CBA7-1/4	G0323	Boca expandidora 1/4". (6mm aprox). DETALLAR MODELO para BT100 o BT300/AL. B	39.00 €
	CBA7-5/16	G0324	Boca expandidora 5/16". (8mm aprox). DETALLAR MODELO para BT100 o BT300/AL. B	39.00 €
	CBA7-3/8	G0150	Boca expandidora 3/8". (10mm aprox). DETALLAR MODELO para BT100 o BT300/AL. B	33.00 €
	CBA7-1/2	G0271	Boca expandidora 1/2". (12mm aprox). DETALLAR MODELO para BT100 o BT300/AL. B	33.00 €
	CBA7-5/8	G0272	Boca expandidora 5/8". (16mm aprox). DETALLAR MODELO para BT100 o BT300/AL. B	33.00 €
	CBA7-3/4	G0273	Boca expandidora 3/4". (19mm aprox). DETALLAR MODELO para BT100 o BT300/AL. B	33.00 €
	CBA7-7/8	G0274	Boca expandidora 7/8". (22mm aprox). DETALLAR MODELO para BT100 o BT300/AL. B	33.00 €
	CBA7-1	G0275	Boca expandidora 1". (25mm aprox). DETALLAR MODELO para BT100 o BT300/AL. B	33.00 €
	CBA7-1-1/8	G0276	Boca expandidora 1-1/8". (28mm aprox). DETALLAR MODELO para BT100 o BT300/AL. B	33.00 €
	CBA4-1-1/4	G0277	Boca expandidora 1-1/4". (32mm aprox). DETALLAR MODELO para BT100 o BT300/AL. B	46.00 €
	CBA4-1-3/8	G0278	Boca expandidora 1-3/8". (35mm aprox). DETALLAR MODELO para BT100 o BT300/AL. B	46.00 €
	CBA4-1-1/2	G0279	Boca expandidora 1-1/2". (38mm aprox). DETALLAR MODELO para BT100 o BT300/AL. B	46.00 €
	CBA4-1-5/8	G0151	Boca expandidora 1-5/8". (42mm aprox). DETALLAR MODELO para BT100 o BT300/AL. B	46.00 €
	BT622	G0283	Expandidor manual tipo pinza para tuberías. Mango con diseño ergonómico, ligero y fácil de usar. Para tuberías de 6, 8, 9, 10, 12, 16, 19 y 22mm y de 1/4", 5/16", 3/8", 1/2", 5/8", 3/4" a 7/8". B	32.50 €

Foto	Modelo No.	Código	Especificaciones	€ Fabrica sin IVA
	BT94	G0254	Abocardador de golpe. Para tubos de diámetro exterior 1/2", 5/8" y 7/8". B	6.00 €
	BT95	G0255	Abocardador de golpe. Para tubos de diámetro exterior 1/4", 5/16", 3/8", 1/2" y 5/8". B	5.60 €
	BT96	G0256	Abocardador de golpe. Para tubos de diámetro exterior 1/4", 5/16", 3/8", 1/2", 5/8" y 3/4". B	6.20 €
	BT204	G0152	Herramienta Extrángula tubos hasta 3/8" de diámetro.	6.00 €
	CT201	G0153	Alicates Extrángula tubos hasta 5/16".	4.91 €
	BT208	G0154	Escariador cuerpo plástico 3/16" a 1-1/2". B	3.30 €
	BT209	G0155	Escariador cuerpo metálico ZINC 1/4" a 1-5/8". B	9.50 €
	BT351	G0156	Peine enderezador de aletas para medidas 8", 9", 10", 12", 14" y 15".	5.40 €
	BT352	G0157	Peine enderezador de aletas. B	3.70 €
	BT122	G0158	Llave chicharra carraca para válvulas. Con inversión de giro en ambos extremos para cuadrados de 3/16", 5/16", 3/8" y 1/4".	4.90 €
	BT123L	G0159	Llave chicharra carraca para válvulas. Con inversión de giro en ambos extremos para cuadrados de 3/16" y 1/4" y hexagonales para 1/2" y 5/16". A	5.70 €
	PTC01	G0160	Tenaza corta capilar.	4.00 €
	PTC02	G0257	Multi cortador capilar de tubos. Corta todos los tamaños de tubos capilares sin colapsar ni estrangular los tubos. 4 posibilidades: Alicates. Corta 0.1 - 1.5mm. Corta 1.5 - 2.5mm. Corta 2.5 - 3.0mm. B	6.20 €
	BT207	G0161	Limpiador escariador.	5.40 €
	BT207-1	G0162	Cuchilla repuesto para escariador. Pack 5pcs	7.50 €
	BT501	G0163	Espejo inspección. 32mm diametro. B	3.60 €
	BT502	G0164	Espejo inspección. 50mm diametro.	4.20 €
	BT503	G0165	Barra telescópica imantada. B	3.20 €
	LI-01	G0166	Llave Inglesa para instalar y desinstalar aires acondicionados	18.15 €
	GTA-100	G0170	Bascula de carga digital. Carga max. 100kg ·Permite medir de forma precisa el paso de refrigerante de un depósito. Plataforma 223x223mm. Resolución: 5gr. Precisión: +-0,5% 15grs. Alimentación a pila 9V incluida. Certificado NIST. B	120.00 €

Foto	Modelo No.	Código	Especificaciones	€ Fabrica sin IVA
	GTA-125	G0171	Bascula de carga digital PROGRAMABLE. Carga max. 100kg ·Permite medir de forma precisa el paso de refrigerante de un depósito. Filtro de secado incluido. Plataforma 223x223mm. Resolución: 5gr. Precisión: +- 0,5% 15grs. Alimentación a pilas 7.5V incluidas. Certificado NIST. B	246.00 €
	BT-A200	G0173	Detector de fugas para gases halógenos. A	60.50 €
	BT-U02	G0174	Detector de fugas para gases halógenos. A	99.00 €
	BT-U03	G0175	Detector de fugas para gases halógenos. B	138.00 €
	BT-U01	G0282	Sensor recambio. Duracion maxima 20h en funcionamiento.	20.00 €
	AGH-1S	G0176	Soplete con auto-ignición, conexión CGA600, sin necesidad de oxígeno, para gas propano o MAPP, uso para trabajo en altas temperaturas. Regulacion de llama ajustable.	33.00 €
	AGH-3SW	G0177	Soplete con auto-ignición, conexión CGA600, manguera de 1,5m de longitud, regulacion de llama ajustable, sin necesidad de oxígeno, para gas propano o MAPP, uso para trabajo en altas temperaturas.	41.00 €
	AGH-1D1	G0178	Soplete con mayor potencia gracias a su salida doble, no necesita oxígeno, conexión CGA600, regulacion de llama ajustable, para gas propano o MAPP, uso para trabajo en altas temperaturas.	40.00 €
	AGH-1D1H1	G0179	Soplete con mayor potencia gracias a su salida doble, manguera de 1,5m de longitud, no necesita oxígeno, conexión CGA600, regulacion de llama ajustable, para gas propano o MAPP, uso para trabajo en altas temperaturas.	51.00 €
 NOVEDAD	AISLAFLEX	G0300	Cinta autoadhesiva de espuma elastomérica aislante. Medidas: 3mm x 50mm x 15mtrs. Ideal para aislar tuberías de cobre u otros metales en instalaciones de climatización. A	5.80 €
	ALU45-72	G0167	Cinta adhesiva ALUMINIO para el sellado de conductos rígidos de aire. Rollo de 45mtrs x 72mm ancho x 0,03mm. A	5.18 €
	CA2702B20x19	B0125	Cinta aislante adhesiva color BLANCO 20mtrs * 19mm ancho. FABRICACION ESPAÑOLA. Excelentes propiedades eléctricas, aislar cables eléctricos y uniones de cable. Fabricada en PVC. Resistencia a la abrasión, altas/bajas temperaturas, anti-baterías... B	1.10 €
	CA2702N20x19	B0126	Cinta aislante adhesiva color NEGRO 20mtrs * 19mm ancho. FABRICACION ESPAÑOLA. Excelentes propiedades eléctricas, aislar cables eléctricos y uniones de cable. Fabricada en PVC. Resistencia a la abrasión, altas/bajas temperaturas, anti-baterías... B	1.10 €







Foto	Modelo No.	Código	Especificaciones	€ Fabrica sin IVA
	BR25100B	G0180	Bridas Abrazaderas de Nylon. Largo 100mm. Ancho 2,5mm. Hasta Ø25mm. Color Natural. Cantidad 100pcs. B	0.43 €
	BR25100N	G0181	Bridas Abrazaderas de Nylon. Largo 100mm. Ancho 2,5mm. Hasta Ø25mm. Color Negro. Cantidad 100pcs. B	0.43 €
	BR46200B	G0262	Bridas Abrazaderas de Nylon. Largo 200mm. Ancho 4,6mm. Hasta Ø47mm. Color Natural. Cantidad 100pcs. B	1.98 €
	BR46200N	G0263	Bridas Abrazaderas de Nylon. Largo 200mm. Ancho 4,6mm. Hasta Ø47mm. Color Negro. Cantidad 100pcs. B	1.98 €
	BR48280B	G0184	Bridas Abrazaderas de Nylon. Largo 280mm. Ancho 4,8mm. Hasta Ø81mm. Color Natural. Cantidad 100pcs. B	2.99 €
	BR48280N	G0185	Bridas Abrazaderas de Nylon. Largo 280mm. Ancho 4,8mm. Hasta Ø81mm. Color Negro. Cantidad 100pcs. B	2.99 €
	BR76450B	G0186	Bridas Abrazaderas de Nylon. Largo 450mm. Ancho 7,6mm. Hasta Ø131mm. Color Natural. Cantidad 100pcs.	6.90 €
	BR76450N	G0187	Bridas Abrazaderas de Nylon. Largo 450mm. Ancho 7,6mm. Hasta Ø131mm. Color Negro. Cantidad 100pcs.	6.90 €
	BA2525B	G0188	Base autoadhesiva para soporte de bridas. Medidas 25*25mm. Color Natural. Cantidad 100pcs.	3.30 €
	BA2828N	G0189	Base autoadhesiva para soporte de bridas. Medidas 28*28mm. Color Negro. Cantidad 100pcs.	4.99 €
	TP4309B	G0190	Tacos a presion para soporte de bridas. Largo 43mm. Ancho 10mm. Color Natural. Cantidad 100pcs. B	2.90 €
	TP4309N	G0191	Tacos a presion para soporte de bridas. Largo 43mm. Ancho 10mm. Color Negro. Cantidad 100pcs. B	2.90 €
	BDT-2000	B0007	Mando a Distancia Universal con 2000 codigos de diferentes marcas. Función reloj programable, timer ON/OFF, memoria del codigo permanente y mas funciones. Introducción de codigos directamente o funcion autobusqueda automatica.	13.00 €
	BDT-4000	B0008	Mando a Distancia Universal con 4000 codigos de diferentes marcas. Función reloj programable, timer ON/OFF, memoria del codigo permanente. Introducción de codigos directamente o funcion autobusqueda automatica.	14.00 €
	ELC-5	G0194	Electronica universal de reemplazo para cualquier maquina de aire acondicionado del mercado, excepto equipos inverter. Incluye receptor externo con leds informativos. Electronica indicada para Motores de una sola bobina.	28.00 €
	ELC-6	G0195	Electronica universal de reemplazo para cualquier maquina del mercado, excepto equipos inverter. Incluye 6 relés para maniobras y receptor externo. Electrónica indicada para motores de la unidad interior de 3 bobinas. Posee funcion auto-arranque.	37.00 €
	ELC-9	G0315	NOVEDAD Electrónica universal de reemplazo para cualquier máquina del mercado, excepto equipos inverter. Electrónica INTELIGENTE con Función PIR, cuando no detecta presencia humana, se regula automáticamente para un mayor ahorro energético. Incluye 6 relés para maniobras y receptor externo con display e indicadores luminosos. Función auto-arranque. Electrónica indicada para motores de la unidad interior de 3 bobinas. Incluye capacitador.	41.00 €
	ELC-7	G0261	Electronica universal de reemplazo con termostato retroiluminado cableado de 1.9mtr + mando a distancia. Compatible con cualquier maquina del mercado, excepto equipos inverter. Incluye 6 relés para maniobras y receptor externo. Posee funcion auto-arranque. Amplias posibilidades de personalizacion y ajustes.	82.00 €
	AGT-A852S	G0244	Termómetro infrarrojo digital con puntero láser. Compruebe la temp. sin tener contacto con el material a medir. Características: Rango de medida: -50°C~750°C (-58~1382°F). Precisión: ±1.5%~±1.5°C (3°F). Emisión: 0.10 hasta 1.00 ajustable. Longitud de onda y tiempo respuesta (8-14) um y 500 ms. Alimentación: Pila de 9V. Dimensiones: 183*126*55mm. Peso: 258g. B	75.00 €

Foto	Modelo No.	Código	Especificaciones	€ Fabrica sin IVA
	AGT-WT2	G0197	Termómetro con aspecto moderno. Alargada sonda de metal. Mantiene memo., cambia entre °C/°F, Ajuste del límite de temperatura sup.e infe.y exceso de temperatura con alarma. Muy usado en sector aire acondicionado e industria alimentaria. Medidas: 59×105×19(mm). Rango medida: -50°C.-300°C. Precisión: ±1°C (-20°C ~ 80 °C), ±5°C a otras temp. B	11.65 €
	AGT-10F	G0198	Termómetro de estilo simple, con gran pantalla de LCD. Tamaño del montaje: 46.2(W)*26.7(H) (mm). Tamaño producto: 48*28.5*16. Alimentación: dos baterías de botón (LR44, 1.5V). Rango de temperatura de medición: -50°C ~ 70°C. Resolución: 0.1 (TPM-10F), 1 (TPM-10AE). Precisión: ± 1 °C. Sensor: NTC	5.00 €
	AGT-910	G0199	Termómetro empotrar con pantalla de LED. Apariencia simple y elegante, el conjunto diseñado a prueba de agua. Conveniente para cabinas refrige., vitrinas,...Tamaño del montaje: 58.4(W)*25.7(H) (mm). Tamaño del producto: 64(W)*31(H)(mm). Alimentación: 220VAC, 50/60HZ. Rango de temperatura de medición: -30°C ~ 110°C. Resolución: 0,1 (<100°C), 1 (≥100°C). Precisión: ± 1 °C.	15.00 €
	AGT-A806S	G0245	Anemómetro digital para medir velocidad del viento. Medición tempera. y temp. del aire relativa. Equipo portátil. Rango de medición Velocidad Viento: 0.3~45m/s.Precisión temperatura: ±5% ±1dgt. Unidad de velocidad aire: M/s,ft/min,nudos,km/h,mph. Medición de velocidad media del viento. Max/min velocidad medida. ° C/° F Selección. Retroiluminación pantalla. Indicador bat baja. Resolu 0.1m/s.B	67.00 €
	CR-2200	G0258	Termostato digital de superficie a baterías con selección de modo FRIO / CALOR. Selección Ventilacion ON/AUTO. Display retroiluminado. Dígitos gran medida. Alimentacion a baterías 2*AAA. Rango temperatura seleccionable 5 a 35°C. Diferencia 0.5°C. Medidas 115*85*24mm. Selección °C/°F. Agujeros instalación preparados para fijar sobre caja universal mecanismo 60mm. B	31.50 €
	CR-3000	G0204	Cronotermostato digital inalámbrico via Radio para Calefaccion-Frio. Valido tanto para modo calor como Frio. Calderas, Fan coils,..... Con peana incluida. Termostato alimentado por baterías y receptor alimentado a 220V. Con RELE NO-NC	75.00 €
	CR-4001	G0266	Termostato digital de superficie a 220V con selección de modo FRIO / CALOR / PARADA. Con 1 valvula por etapa y 3 velocidades de ventilador. Lectura 5° a 30°C. Medidas: 109*93*33mm. Salida rele 8A. Agujeros instalación preparados para fijar sobre caja universal mecanismo 60mm. B	31.50 €
	CR-4000	G0202	Termostato digital 220V de superficie con selección de modo FRIO / CALOR / PARADA. Pantalla retroiluminada. Con 2 valvulas para cada etapa y 3 velocidades de ventilador. Lectura 10° a 30°C. Medidas: 120*96mm. Potencia salida <200W. Agujeros instalación preparados para fijar sobre caja universal mecanismo 60mm. B	31.50 €
	CR-5500	G0270	Termostato digital 240V empotrable en caja preinstalacion. Con selección de modo FRIO / CALOR / PARADA. Pantalla retroiluminada. Con salida 2valvulas y 3 velocidades de ventilacion. Lectura 10° a 40°C. Consumo<0.5W. IP30. Corriente nominal 3A. Precisión +/-1°. Con programacion horaria. Medidas 86*86*13.3mm. B	31.50 €
	C-704	G0205	Soporte RADIADOR Calefaccion "uña" en PLÁSTICO. B	0.22 €
	VF-3	G0229	VF-3. Capilar 2000mm. Temperatura Max. (-34-16) min.(-24-12)	3.55 €
	VP-4	G0230	VP-4. Capilar 1200mm. Temperatura Max. (-25 -4) min.(-10 -4) Rearme +5	3.55 €
	VS-5	G0231	VS-5. Capilar 2000mm. Temperatura Max. (-34/-16) min.(-24/-12). Congelador.	3.55 €
	VT-9	G0233	VT-9. Capilar 1200mm. Regulacion (-26/-11). Desescarche a +3°C. El capilar se sujeta directamente al evaporador. Frigorífico de dos puertas condescongelación automática. A	3.55 €

Foto	Modelo No.	Código	Especificaciones	€ Fabrica sin IVA
	HLM5	G0214	Motor monofásico 5W a 220V / 50HZ, Clase B, IP42. Con protector impedancia. "Sleeve bearing", cojinete de manguito interior. Certificado CE. A	8.65 €
	HLM10	G0215	Motor monofásico 10W a 220V / 50HZ, Clase B, IP42. Con protector impedancia. "Sleeve bearing", cojinete de manguito interior. Certificado CE. A	10.85 €
	HLM16	G0216	Motor monofásico 16W a 220V / 50HZ, Clase B, IP42. Con protector térmico. "Sleeve bearing", cojinete de manguito interior. Certificado CE. A	12.25 €
	HLM25	G0217	Motor monofásico 25W a 220V / 50HZ, Clase B, IP42. Con protector térmico. "Sleeve bearing", cojinete de manguito interior. Certificado CE. A	16.15 €
	H72	G0218	Soporte motores ventiladores frigoríficos. Altura 72mm. Entre agujeros 81mm. Ancho 106mm.	0.55 €
	H84	G0219	Soporte motores ventiladores frigoríficos. Altura 84mm. Entre agujeros 81mm. Ancho 106mm.	0.60 €
	H109-1	G0267	Soporte motores ventiladores frigoríficos. Altura 109mm. Entre agujeros 81mm. Ancho 106mm.	1.05 €
	H109-2	G0220	Soporte motores ventiladores frigoríficos. Altura 109mm. Entre agujeros 78mm. Ancho 100mm.	1.05 €
	Ø200	G0221	Hélices motores ventiladores frigoríficos. Diámetro 200mm. 28° Soplado.	0.88 €
	Ø254	G0222	Hélices motores ventiladores frigoríficos. Diámetro 254mm. 22° Soplado	1.40 €
	Ø300	G0223	Hélices motores ventiladores frigoríficos. Diámetro 300mm. 28° Soplado	3.20 €
	GU900A	G0224	Guantes de cuero con manga rígida, protección de uñeros y nudillos, elástico interior de ajuste, forro en palma y dedos. CE - CAT 2 EN 388. Disponible en Talla 10. PRECIO POR 12 pares. Unidad de venta 12pares.	16.18 €
	GU307V	G0225	Guantes de Nitrilo con soporte de tejido de algodón interlock y recubierto externo de nitrilo ligero excepto en el dorso, manga ancha dura de seguridad proporciona mayor seguridad y ventilación. Disponible en talla 10. PRECIO POR 12 pares. Unidad de venta 12pares.	15.61 €
	HW-100P	G0226	CABRESTANTE MANUAL HASTA 450KGS. Para elevador C-250.	38.40 €
	HW-50C	G0227	CABESTRANTE AUTOMATICO HASTA 550 KGS. Para elevadores C-711 y C-712.	95.20 €
	HW-80C	G0228	CABRESTANTE AUTOMATICO HASTA 810KG. Para elevador C-800.	108.50 €
	OR-50	G0237	OSMOSIS SIN BOMBA (incluidos todos los accesorios para su INSTALACIÓN). Membrana 50 GPD Vontron. Presión mínima trabajo: 3 kg/cm2. Conexión de entrada y salida 1/4". Rechazo sales: 97%. Prefiltro sedimentos 5 micras. Prefiltro carbón activo: GAC + CTO. Postfiltro regulador pH. Manómetro acero inoxidable Incrustado en el marco del equipo. Vasos con junta tórica. Conexiones rápidas. Grifo con válvula cerámica. Depósito acumulador de 6l. Producción 110ltr diarios. Dimensiones: Equipo: 455x135x380mm. Depósito: 400x255mm. A	132.00 €
	OR-50B	G0238	OSMOSIS CON BOMBA, mismo modelo y características que G0237 pero con bomba (incluidos todos los accesorios para su INSTALACIÓN). B	190.00 €
	C-198	G0240	Recambio prefiltros osmosis. Juego tres unidades. PP Prefiltro de sedimentos 10" (5nM). Carbon en grano 10" GAC10. Carbon en Bloque 10" CTO10.	11.50 €
	OS-T33	G0241	POSTFILTRO.	5.00 €
	C-199	G0242	MEMBRANA INVERTIDA.	33.40 €
	OS-GF02	G0243	GRIFO FREGADOR OSMOSIS RUEDA. COLOR CROMADO.	14.60 €

TODO TIPO REPUESTOS OSMOSIS. CONSULTAR DISPONIBILIDAD Y PRECIOS

Foto	Modelo No.	Código	Especificaciones	€ Fabrica sin IVA
	MCB04	H0002	Bomba microclima con regulador programador analogico. Equipa electrovalvula de funcionamiento y descarga. Incluye manometro.Caudal 2L/min. Presion trabajo 50kg/cm2. 30-80BAR. Capacidad hasta 44 boquillas. 80~1900RPM. Potencia 300W. Carcasa Acero. Medidas 42*29*28.5cm. Peso 14.5kgs. B	695.00 €
	MCB02	H0004	Bomba microclima con regulador programador analogico. Equipa electrovalvula de funcionamiento y descarga. Incluye manometro.Caudal 1L/min. Presion trabajo 50kg/cm2. 30-80BAR. Capacidad hasta 22 boquillas. 80~1900RPM. Potencia 150W. Carcasa Acero. Medidas 42*29*28.5cm. Peso 8.5kgs. B	515.00 €
	MCBQ03F	H0005	Boquilla Laton con filto bañada en Niquel. Orificio porcelana de 0.15mm con valvula antigoteo. Con filtro de malla acero inoxidable desmontable y lavable. Gotas de 12.7um que se extienden desde 1.5 a 38micrones. Flujo es de 0.065LPM a 60BAR. Ideal para terrazas o similares que se requiere gota pequeña, humedad min. y completa evaporacion.	6.50 €
	MCAR09	H0017	Arranque Laton Galvanizado 1/4"NPT para tuberia Nylon 3/8". Eganche rapido.	4.50 €
	MCEM10	H0018	Empalme Union Laton Galvanizado para tuberia Nylon 3/8" y orificio para instalacion boquilla. Eganche rapido.	4.50 €
	MCEM11	H0019	Empalme Laton Galvanizado para tuberia Nylon 3/8" en T. Eganche rapido.	6.00 €
	MCEM12	H0020	Empalme Laton Galvanizado para tuberia Nylon 3/8" en L 90°. Eganche rapido.	5.50 €
	MCFN13	H0021	Final tuberia Laton Galvanizado para tuberia Nylon 3/8" y orificio para instalacion boquilla. Eganche rapido.	4.00 €
	MCAR04	H0006	Arranque Laton Galvanizado 1/4"NPT para tuberia Nylon 3/8".	3.50 €
	MCEM05	H0007	Empalme Laton Galvanizado para tuberia Nylon 3/8" y orificio para instalacion boquilla.	3.50 €
	MCEM06	H0008	Empalme Laton Galvanizado para tuberia Nylon 3/8" en T.	5.00 €
	MCEM07	H0009	Empalme Laton Galvanizado para tuberia Nylon 3/8" en L 90°.	5.00 €
	MCFN08	H0010	Final tuberia Laton Galvanizado para tuberia Nylon 3/8" y orificio para instalacion boquilla.	3.50 €
	MCBQ6065	H0011	Bloqueador tuberia Nylon. Pareja arandelas laton. B	0.45 €

Foto	Modelo No.	Código	Especificaciones	€ Fabrica sin IVA
	MCTB09	H0012	Rollo tubería Poliamida 3/8" . Diametro exterior 9.52mm. Interior 4mm. Pared 2.76mm. Para temperaturas -40° hasta 80°C. Presion admisible trabajo 85bar. Rotura a 257bar. 130kgs presion. Servido en rollos de 30mtrs. Color Blanco	90.00 €
	MCFL10	H0013	Filtro para el tratamiento de aguas y filtracion de sedimentos y particulas solidas para que al sistema y las boquillas no sufran obstruccion alguna.	10.00 €
	MCFL11	H0022	Portafiltro para el tratamiento de aguas y filtracion de sedimentos y particulas solidas para que al sistema y las boquillas no sufran obstruccion alguna. Con conexiones a 3/4". Alto 299mm. Ancho 122mm. Incluido soporte fijacion pared. B	22.00 €
	MCFL12	H0023	Cartucho de filtro de hilo bobinado 10" altura 50micras. Caudal 1.9m3/h. Recomendable cambiar filtro cada inicio de temporada. B	4.50 €
	MCVN14	H0014	Aro de 14" (36cm diametro) para instalar en cualquier ventilador con hasta 5 boquillas. Ideales cuando el techo es elevado , viento fuerte o dificultad de instalar boquillas.	35.00 €
	MCVN200	H0016	Ventilador portatil de facil manipulacion con bomba de evaporacion de alta presion incluida. Tres niveles de nebulizacion, reduccion de 2°C a 8°C. No llega a mojar ni personas ni objetos. 300W. Capacidad humidificacion 0-0.3L/min. 246m3/min. Distancia efectiva 8-10m. Área efectiva 40-60m². Depósito 41lt. Altura mm 2020mm. Diámetro ventilador 660mm. Alimentacion 220V. 41kgs. ESPECIAL TERRAZAS. B	650.00 €

CONDICIONES GENERALES DE VENTA

Las ventas efectuadas por Materiales y Soportes Industriales del Levante S.L. (en lo sucesivo "MYS") se regirán por las presentes condiciones generales. En caso de necesitar otras condiciones serán acordadas conjuntamente con MYS.

1.- INTEGRIDAD DEL CONTRATO. La aceptación por parte de MYS del pedido del Comprador se condiciona expresamente al acuerdo y aceptación por parte del Comprador de los términos y condiciones contenidos en el presente documento, junto con cualquiera de los términos especiales estipulados por MYS en la carátula del mismo, constituyen el acuerdo final y completo entre las partes, el cual no podrá variarse excepto mediante modificación expresa por escrito, debidamente autorizada por MYS y firmada por las partes.

2.- APROBACIÓN CREDITICIA, INFORMACIÓN Y ACEPTACIÓN. Todos los pedidos pagaderos mediante giro bancario serán sujetos a la aprobación de la solvencia crediticia del Comprador por parte de la compañía de crédito aseguradora Cesce y a la aceptación por parte de MYS. Como condición de venta, el Comprador concede a MYS el derecho de investigar los antecedentes crediticios del Comprador, intercambiar información crediticia con terceros e informar a terceros con respecto a las cuentas y a la relación existente entre el Comprador y MYS, y se le exige a MYS de cualquier responsabilidad que pudiere derivarse de lo anterior.

3.- AUMENTO DEL PRECIO. Cualquier precio cotizado o cobrado al Comprador se basa en programas de producción, entregas razonables y normales, y periodos de producción estándar y uniforme, los cuales tendrán una validez de 30 (treinta) días calendario a partir de la fecha de la cotización o acuse de recibo del pedido (salvo que se indique lo contrario), según lo que ocurra primero, y están sujetos a la terminación mediante notificación dentro de dicho periodo. En caso de un pedido global, o si el Comprador solicitare producción o fechas de entregas aceleradas, escalonadas, diferidas, o periodos de entrega no estándar o no uniformes, MYS se reserva el derecho de aumentar el precio a fin de compensar los costos adicionales de producción, transporte u otros gastos, cuyo monto el Comprador acuerda pagar, previo recibo de la factura correspondiente.

4.- TÉRMINOS DE PAGO. Todas las facturas son expresadas en € EUROS, pagaderas a lo acordado en la ficha entre Comprador y MYS. Estas condiciones pueden verse variadas en casos excepcionales, quedando en todos los casos registradas por escrito y firmadas por el cliente, indicándose a qué proyecto se hace referencia. El pago se realizará mediante recibo girado por Materiales y Soportes Industriales del Levante S.L. al banco que el cliente haya indicado, previa autorización de la cobertura de crédito por la compañía aseguradora Cesce. Por lo general será de 60 días desde la fecha de factura y en cumplimiento de las leyes nacionales de gestión de cobro y lucha contra la morosidad (ley 15/2010). Por la devolución de giro se cobrará un 4% del nominal del recibo en concepto de gastos de devolución. En el caso que el Comprador haya superado el riesgo establecido o existe algún impago, el pago se hará mediante transferencia bancaria a la cuenta que indique MYS antes de enviar la mercancía. No se admitirá otro tipo de pago que los detallados anteriormente a no ser que se acuerde anteriormente entre las partes.

5.- PRECIOS, IMPUESTOS Y CONDICIONES TARIFAS. Los precios expresados en las tarifas emitidas por MYS son en € EUROS, no son vinculantes y MYS se reserva el derecho de modificación de precios y características sin previo aviso. Los precios de tarifa no incluyen IVA, seguro transporte, tasa Raee (iluminación) así como cualquier otro tipo de tasa o impuesto que grave la venta.

Ante cualquier error o incoherencia en la tarifa actual, los precios indicados en las ofertas y confirmaciones de pedido remitidas por MYS tienen prevalencia y valor. Los precios expresados en tarifa son puestos en fábrica de MYS en Orihuela-Alicante o Siscar-Murcia.

6.- PEDIDOS. Todos los pedidos se pasarán por escrito vía email o fax. Las fechas de entrega estimada y posibles dudas o errores serán indicadas en las ofertas y confirmaciones de pedido emitidas. El Comprador debería aceptar y confirmar la confirmación de pedido, recomendando que las devuelvan firmadas y selladas, para una mayor garantía y seguimiento de cada pedido, transcurridos 3 días se da como aceptada dicha confirmación. Los plazos de entrega se confirmarán después de cursar el pedido y serán siempre a título orientativo, por lo que los retrasos que pudiesen existir no implicarán la cancelación del pedido ni la imputación de penalizaciones.

7.- ENVÍOS. Los productos tarificados son exentos de portes. Pueden ser Portes Pagados, cuyo importe irá detallado y cargado en confirmación de pedido y futura factura, siempre que se indique que se desea de esa forma. Pueden consultarnos las tarifas de portes. Otra posibilidad es Portes Debidos, el Comprador se reserva el derecho de utilizar su compañía y ruta de envío, asume todo riesgo de pérdida, merma, demora o daño que las mercancías en tránsito pudieran llegar a sufrir una vez que éstas hayan sido entregadas al transportista.

Los embalajes se realizan mediante caja de cartón o plástico retractilado de forma unitaria. En caso de requerir el material del pedido o parte del mismo en un embalaje especial, éste correrá por cuenta del cliente.

Para Portes Pagados, aquí se detallan las condiciones generales:

ELECTRONICA E ILUMINACION - 300€ Base imponible.

SOPORTES AIRE ACONDICIONADO - 600€ Base imponible.

SOPORTES AIRE ACONDICIONADO modelo CE450S, CE550S, C149E, C46E y C150E – Palets completos.

ACCESORIOS Y HERRAMIENTAS AIRE ACONDICIONADO - 600€ Base imponible (pero según el tipo material pedido puede ser 300€).

ELEVADORES AIRE ACONDICIONADO - 3 Unidades.

REJILLAS/ELEMENTOS NO MOTORIZADOS - 900€ Base imponible.

REJILLAS/ELEMENTOS MOTORIZADOS Y PARTES - 300€ Base imponible.

SISTEMA ZONAS COMPLETO compuesto de rejillas, termostatos y centralita - Portes pagados.

Para envíos a Baleares, Canarias, Ceuta y Melilla, se negociarán condiciones particulares para cada envío.

8.- CANCELACIÓN Y MODIFICACION DE PEDIDO. La cancelación o modificación de pedido deberá ser realizada por escrito y sólo serán autorizadas las admitidas por el departamento comercial. Una vez este el pedido en proceso fabricación, fabricado o enviado, no se podrá cancelar un pedido sin la autorización de MYS. En caso de que MYS autorice una cancelación, el Comprador será responsable del pago de cualquier costo de producción justo y razonable por concepto de liquidación de daños. El Comprador efectuará el pago a MYS previo recibo de la factura correspondiente.

9.- DEVOLUCIONES. El Comprador podrá solicitar una devolución por medio del Departamento comercial. El Comprador no podrá devolver las mercancías salvo que recibiera una autorización por escrito de MYS y no exceda el plazo mayor de quince (15) días desde la fecha de entrega. Las mercancías fabricadas bajo pedidos especiales, fuera de tarifa o descatalogadas no estarán sujetas a devolución bajo ninguna circunstancia. En caso de que MYS autorice una devolución, el Comprador será responsable del pago de un cargo de depreciación de un importe a determinar por MYS de las mercancías devueltas. Los costos de transporte de ida y de vuelta, correrán por cuenta del Comprador. Asimismo, MYS se reserva el derecho de rechazar cualquiera de las devoluciones de materiales no autorizadas, sin copia de albarán o factura, fuera plazo devolución o material defectuoso.

En el caso de que la devolución se haya producido por un error de Materiales y Soportes Industriales del Levante S.L, el Comprador reportará la incidencia a través del Departamento comercial y una vez se confirme el error, se hará cargo de la recogida del material a devolver sin coste alguno para el solicitante y tampoco se aplicará depreciación alguna.

El hecho de que se acepte una devolución no implica que se realice el abono, que este se realizará una vez el departamento técnico haya emitido conformidad para realizar mencionado abono.

Condiciones de devolución del material: El material debe ser devuelto en perfecto estado de conservación y en su embalaje original:

-Si el material se devuelve en un embalaje distinto del original, procederá un abono a determinar del valor del material.

-Si el material se devuelve dañado, arañado, bollado, etc.: procederá un abono a determinar de su valor, a valorar por parte del departamento técnico de MYS en función del daño ocasionado.

En ningún caso procede el abono del coste de transporte, que se facturará de acuerdo a las condiciones de pago establecidas por ambas partes.

A la recepción de la mercancía en nuestras instalaciones, se tomarán fotografías de su estado para la posterior aplicación del porcentaje de abono correspondiente, que será comunicado en todo caso al cliente a través del departamento comercial.

Devolución de un producto que falla dentro de su periodo de garantía:

MYS sustituirá o reparará el producto siempre y cuando sea defecto de fabricación. Si es fallo de manipulación o no cumplimiento de la normativa vigente de instalaciones, la garantía del producto no se hará cargo.

Se deberá adjuntar la Factura de compra. Las garantías a efectuar para reparaciones o canjeo del producto por compras efectuadas a terceros de material de MYS será a determinar por la empresa. El Transporte de devolución será a cargo del cliente y reenvío a cuenta de MYS.

Tiempo de reparación a valorar según el producto.

Devolución de un producto que se envía erróneamente:

MYS repondrá el producto lo más urgente posible.

Transporte de devolución y reenvío ira a cuenta de MYS sin coste adicional para el cliente.

Se requiere incluir albarán de devolución junto al material.

Devolución de un producto que no cumple las condiciones de garantía:

Cuando el cliente no se haga cargo de las condiciones de retirada del material (no aceptación de los costes de valoración de producto, portes, gastos de reparación...), MYS mantendrá el material retenido en sus instalaciones hasta un periodo máximo de 3 meses. Transcurrido este periodo, MYS procederá a la destrucción del mismo sin poderle reclamar nada por ello, siguiendo su política medioambiental.

10.- DERECHO DE SUSTITUCIÓN. MYS se reserva el derecho de sustituir la calidad y especificaciones de los materiales de las mercancías, por materiales equivalentes o superiores a las de las mercancías pedidas.

11.- PEDIDOS ESPECIALES O MEDIDAS INTERMEDIAS. (Rejillas). Para pedidos de rejillas con medidas especiales o intermedias entre las medidas estándar de fabricación, estas rejillas se cotizarán como la medida siguiente superior. Para otras medidas fuera rango o escala cotizada, rogamos se pongan en contacto con el departamento comercial. Este tipo de pedidos especiales o medidas fuera rango de tabla, no se admiten devoluciones de ningún tipo.

12.- DEBER DEL COMPRADOR DE INSPECCIONAR Y LIMITACIÓN DE RESPONSABILIDAD DEL VENDEDOR. El Comprador tiene la obligación de examinar cuidadosa y minuciosamente las mercancías al momento de su recepción y antes de usar. Si al recibir la mercancía detecta que el embalaje o material está mínimamente deteriorado, es posible que el material haya sufrido daños durante el transporte, por ello, se recomienda tomar fotografías y firmar la recepción por parte del cliente indicando "CAJA GOLPEADA" o texto similar. Si no se anota en el albarán de entrega de la agencia de transporte cualquier falta de bultos o desperfecto en el embalaje lamentamos no poder aceptar dicha reclamación, dicha reclamación debe de efectuarse en un plazo de 24 horas máximo.

Cualquier error de empaquetado, mercancías defectuosas, defectos en el aspecto del producto o falta de algún artículo deberá comunicarse inmediatamente a MYS. La falta por parte del Comprador de emitir dicho aviso por escrito a MYS dentro de los 3 días siguientes a que el Comprador haya recibido las mercancías, constituirá la aceptación incondicional del derecho de reclamación de este tipo.

13.- CORRECCIÓN DE ERRORES. MYS tendrá el derecho de corregir cualquier error evidente, dactilográfico o tipográfico contenido en el presente documento o en cualquiera de los documentos relacionados con la transacción de las partes. La Empresa no se hace responsable de los errores o erratas de impresión que pudiera contener el catalogo/tarifa, así como de las fotografías contenidas en los mismos. Se reserva el derecho de realizar las modificaciones pertinentes sin previo aviso, siempre y cuando sean para el beneficio del producto, a criterio del departamento de ingeniería e investigación.

14.- FUERO. Para todas las discrepancias que se deriven de las presentes condiciones de venta, comprador y vendedor se someten expresamente a la competencia de los jueces y tribunales de la ciudad de Murcia.

POLITICA DE GARANTIA. Consultar indistintamente las webs: www.agfri.com y www.mysair.es



CERTIFICACIÓN

Concedida a

MATERIALES Y SOPORTES INDUSTRIALES DE LEVANTE, S.L.

Rojales de Levante S.L. La Alameda 10 (Orihuela Alicante) CP: 03021 E

GIC España certifica que el Sistema de Gestión de dicha Organización ha sido auditado y encontrado conforme con las exigencias de la norma:

ISO 9001:08

El Sistema de Gestión se aplica a

Fabricación, comercialización y motorización de rejillas de ventilación, fabricación y comercialización de accesorios de aire acondicionado, soportes, dispositivos electrónicos y de seguridad. Fabricación, montaje y comercialización de iluminación led de interior y de exterior.

Fecha de certificación inicial:
19 Ene 2015

Fecha de certificación final:
18 Ene 2018

Certificado No.: 010183

Fecha: 19 Enero 2015

Para comprobar la validez de este certificado puede llamar al teléfono 902 80 07 11. Para cualquier aclaración sobre el contenido del certificado y la aplicación de requisitos del Sistema de Gestión pueden ponerse en contacto con la organización.

Guillermo Rodríguez Carrión (GIC)

Presidente del Comité de Control y Seguimiento del Sistema de Gestión

En Orihuela (Alicante) el día 18 de Enero de 2015

010183



CERTIFICACIÓN

Concedida a

MATERIALES Y SOPORTES INDUSTRIALES DE LEVANTE, S.L.

C/Pol. no 4 Pol-Ind Fortuna (Murcia) CP:30620

GIC España certifica que el Sistema de Gestión de dicha Organización ha sido auditado y encontrado conforme con las exigencias de la norma:

ISO 14001:04

El Sistema de Gestión se aplica a

Fabricación, montaje y comercialización de iluminación led de interior y de exterior

Fecha de certificación inicial:
19 Ene 2015

Fecha de certificación final:
18 Ene 2018

Certificado No.: 020183

Fecha: 19 Enero 2015

Para comprobar la validez de este certificado puede llamar al teléfono 902 80 07 11. Para cualquier aclaración sobre el contenido del certificado y la aplicación de requisitos del Sistema de Gestión pueden ponerse en contacto con la organización.

Guillermo Rodríguez Carrión (GIC)

Presidente del Comité de Control y Seguimiento del Sistema de Gestión

En Orihuela (Alicante) el día 18 de Enero de 2015

020183



MYS

**MATERIALES Y SOPORTES
IND. DEL LEVANTE, S.L.**

MYS

**MATERIALES Y SOPORTES
IND. DEL LEVANTE, S.L.**

C/ Mayor 27, C.P. 30149 Siscar - Santomera (Murcia) - SPAIN
Teléfono : +34 96 674 4473 - FAX : +34 96 674 1928
agfri@agfri.com
www.agfri.com www.mysair.es

